

# Inspiron 14

## 3000 Series

### Εγχειρίδιο σέρβις

Μοντέλο υπολογιστή: Inspiron 14-3451  
Μοντέλο σύμφωνα με τους κανονισμούς: P60G  
Τύπος σύμφωνα με τους κανονισμούς: P60G002



# Σημείωση, προσοχή και προειδοποίηση

---



**ΣΗΜΕΙΩΣΗ:** Η ΣΗΜΕΙΩΣΗ υποδεικνύει σημαντικές πληροφορίες που σας βοηθούν να χρησιμοποιείτε καλύτερα τον υπολογιστή σας.



**ΠΡΟΣΟΧΗ:** Η ΠΡΟΣΟΧΗ υποδηλώνει είτε πιθανή βλάβη στο υλισμικό είτε απώλεια δεδομένων και υποδεικνύει τον τρόπο με τον οποίο μπορείτε να αποφύγετε το πρόβλημα.



**ΠΡΟΕΙΔΟΠΟΙΗΣΗ:** Η ΠΡΟΕΙΔΟΠΟΙΗΣΗ υποδεικνύει ότι υπάρχει το ενδεχόμενο να προκληθεί υλική ζημιά, τραυματισμός ή θάνατος.

---

**Copyright © 2014 Dell Inc. Με επιφύλαξη κάθε νόμιμου δικαιώματος.** Το προϊόν προστατεύεται από τη νομοθεσία των ΗΠΑ και τη διεθνή νομοθεσία για τα πνευματικά δικαιώματα και την πνευματική ιδιοκτησία. Η ονομασία Dell™ και το λογότυπο της Dell είναι εμπορικά σήματα της Dell Inc. στις ΗΠΑ και/ή στη δικαιοδοσία άλλων χωρών. Όλα τα άλλα σήματα και όλες οι άλλες ονομασίες που μνημονεύονται στο έγγραφο ενδέχεται να είναι εμπορικά σήματα των αντίστοιχων εταιρειών τους.

2015 - 01

Αναθ. A00

# Πίνακας περιεχομένων

<b>Πριν από την εκτέλεση εργασιών στο εσωτερικό του υπολογιστή σας.....</b>	<b>10</b>
Προτού ξεκινήσετε .....	10
Οδηγίες ασφαλείας.....	11
Συνιστώμενα εργαλεία.....	12
<b>Μετά την εκτέλεση εργασιών στο εσωτερικό του υπολογιστή σας.....</b>	<b>13</b>
<b>Αφαίρεση της μπαταρίας.....</b>	<b>14</b>
Διαδικασία.....	14
<b>Επανατοποθέτηση της μπαταρίας.....</b>	<b>16</b>
Διαδικασία.....	16
<b>Αφαίρεση του καλύμματος της βάσης.....</b>	<b>17</b>
Προαπαιτούμενες ενέργειες.....	17
Διαδικασία.....	17
<b>Επανατοποθέτηση του καλύμματος της βάσης.....</b>	<b>19</b>
Διαδικασία.....	19
Μετάπειτα απαιτούμενες ενέργειες.....	19
<b>Αφαίρεση του σκληρού δίσκου.....</b>	<b>20</b>
Προαπαιτούμενες ενέργειες.....	20
Διαδικασία.....	20
<b>Επανατοποθέτηση του σκληρού δίσκου.....</b>	<b>23</b>
Διαδικασία.....	23
Μετάπειτα απαιτούμενες ενέργειες.....	23

<b>Αφαίρεση των μονάδων μνήμης.....</b>	<b>24</b>
Προσπαιτούμενες ενέργειες.....	24
Διαδικασία.....	24
<b>Επανατοποθέτηση των μονάδων μνήμης.....</b>	<b>26</b>
Διαδικασία.....	26
Μετέπειτα απαιτούμενες ενέργειες.....	27
<b>Αφαίρεση της κάρτας ασύρματης επικοινωνίας.....</b>	<b>28</b>
Προσπαιτούμενες ενέργειες.....	28
Διαδικασία.....	28
<b>Επανατοποθέτηση της κάρτας ασύρματης επικοινωνίας.....</b>	<b>30</b>
Διαδικασία.....	30
Μετέπειτα απαιτούμενες ενέργειες.....	30
<b>Αφαίρεση του πληκτρολογίου.....</b>	<b>31</b>
Προσπαιτούμενες ενέργειες.....	31
Διαδικασία.....	31
<b>Επανατοποθέτηση του πληκτρολογίου.....</b>	<b>34</b>
Διαδικασία.....	34
Μετέπειτα απαιτούμενες ενέργειες.....	34
<b>Αφαίρεση του στηρίγματος παλάμης.....</b>	<b>35</b>
Προσπαιτούμενες ενέργειες.....	35
Διαδικασία.....	35
<b>Επανατοποθέτηση του στηρίγματος παλάμης.....</b>	<b>40</b>
Διαδικασία.....	40
Μετέπειτα απαιτούμενες ενέργειες.....	41

<b>Αφαίρεση της επιφάνειας αφής.....</b>	<b>42</b>
Προαπαιτούμενες ενέργειες.....	42
Διαδικασία.....	42
<b>Επανατοποθέτηση της επιφάνειας αφής.....</b>	<b>45</b>
Διαδικασία.....	45
Μετέπειτα απαιτούμενες ενέργειες.....	45
<b>Αφαίρεση της πλακέτας του κουμπιού λειτουργίας.....</b>	<b>46</b>
Προαπαιτούμενες ενέργειες.....	46
Διαδικασία.....	46
<b>Επανατοποθέτηση της πλακέτας του κουμπιού λειτουργίας....</b>	<b>48</b>
Διαδικασία.....	48
Μετέπειτα απαιτούμενες ενέργειες.....	48
<b>Αφαίρεση των ηχείων.....</b>	<b>49</b>
Προαπαιτούμενες ενέργειες.....	49
Διαδικασία.....	49
<b>Επανατοποθέτηση των ηχείων.....</b>	<b>51</b>
Διαδικασία.....	51
Μετέπειτα απαιτούμενες ενέργειες.....	51
<b>Αφαίρεση της πλακέτας I/O.....</b>	<b>52</b>
Προαπαιτούμενες ενέργειες.....	52
Διαδικασία.....	52
<b>Επανατοποθέτηση της πλακέτας I/O.....</b>	<b>54</b>
Διαδικασία.....	54
Μετέπειτα απαιτούμενες ενέργειες.....	54

<b>Αφαίρεση της πλακέτας συστήματος.....</b>	<b>55</b>
Προσπαιτούμενες ενέργειες.....	55
Διαδικασία.....	56
<b>Επανατοποθέτηση της πλακέτας συστήματος.....</b>	<b>59</b>
Διαδικασία.....	59
Μετέπειτα απαιτούμενες ενέργειες.....	60
<b>Αφαίρεση της μπαταρίας σε σχήμα νομίσματος.....</b>	<b>61</b>
Προσπαιτούμενες ενέργειες.....	61
Διαδικασία.....	61
<b>Επανατοποθέτηση της μπαταρίας σε σχήμα νομίσματος.....</b>	<b>63</b>
Διαδικασία.....	63
Μετέπειτα απαιτούμενες ενέργειες.....	63
<b>Αφαίρεση της θερμικής διάταξης ψύξης.....</b>	<b>64</b>
Προσπαιτούμενες ενέργειες.....	64
Διαδικασία.....	64
<b>Επανατοποθέτηση της θερμικής διάταξης ψύξης.....</b>	<b>66</b>
Διαδικασία.....	66
Μετέπειτα απαιτούμενες ενέργειες.....	66
<b>Αφαίρεση του ανεμιστήρα.....</b>	<b>68</b>
Προσπαιτούμενες ενέργειες.....	68
Διαδικασία.....	68
<b>Επανατοποθέτηση του ανεμιστήρα.....</b>	<b>70</b>
Διαδικασία.....	70
Μετέπειτα απαιτούμενες ενέργειες.....	70

<b>Αφαίρεση της διάταξης της οθόνης.....</b>	<b>71</b>
Προσπαιτούμενες ενέργειες.....	71
Διαδικασία.....	71
<b>Επανατοποθέτηση της διάταξης της οθόνης.....</b>	<b>76</b>
Διαδικασία.....	76
Μετέπειτα απαιτούμενες ενέργειες.....	76
<b>Αφαίρεση της στεφάνης συγκράτησης της οθόνης.....</b>	<b>78</b>
Προσπαιτούμενες ενέργειες.....	78
Διαδικασία.....	78
<b>Επανατοποθέτηση της στεφάνης συγκράτησης της οθόνης.....</b>	<b>80</b>
Διαδικασία.....	80
Μετέπειτα απαιτούμενες ενέργειες.....	80
<b>Αφαίρεση του πλαισίου της οθόνης.....</b>	<b>81</b>
Προσπαιτούμενες ενέργειες.....	81
Διαδικασία.....	81
<b>Επανατοποθέτηση του πλαισίου της οθόνης.....</b>	<b>84</b>
Διαδικασία.....	84
Μετέπειτα απαιτούμενες ενέργειες.....	84
<b>Αφαίρεση των μεντεσέδων της οθόνης.....</b>	<b>86</b>
Προσπαιτούμενες ενέργειες.....	86
Διαδικασία.....	86
<b>Επανατοποθέτηση των μεντεσέδων της οθόνης.....</b>	<b>88</b>
Διαδικασία.....	88
Μετέπειτα απαιτούμενες ενέργειες.....	88

<b>Αφαίρεση του καλύμματος της πίσω πλευράς της οθόνης.....</b>	<b>89</b>
Προσπαιτούμενες ενέργειες.....	89
Διαδικασία.....	89
<b>Επανατοποθέτηση του καλύμματος της πίσω πλευράς της οθόνης.....</b>	<b>91</b>
Διαδικασία.....	91
Μετάπειτα απαιτούμενες ενέργειες.....	91
<b>Αφαίρεση της κάμερας.....</b>	<b>93</b>
Προσπαιτούμενες ενέργειες.....	93
Διαδικασία.....	93
<b>Επανατοποθέτηση της κάμερας.....</b>	<b>95</b>
Διαδικασία.....	95
Μετάπειτα απαιτούμενες ενέργειες.....	95
<b>Αφαίρεση της θύρας του προσαρμογέα ισχύος.....</b>	<b>96</b>
Προσπαιτούμενες ενέργειες.....	96
Διαδικασία.....	96
<b>Επανατοποθέτηση της θύρας του προσαρμογέα ισχύος.....</b>	<b>98</b>
Διαδικασία.....	98
Μετάπειτα απαιτούμενες ενέργειες.....	98
<b>Αφαίρεση της βάσης του υπολογιστή.....</b>	<b>99</b>
Προσπαιτούμενες ενέργειες.....	99
Διαδικασία.....	100
<b>Επανατοποθέτηση της βάσης του υπολογιστή.....</b>	<b>101</b>
Διαδικασία.....	101
Μετάπειτα απαιτούμενες ενέργειες.....	101
<b>Αναβάθμιση του BIOS.....</b>	<b>103</b>



<b>Λήψη βοήθειας και επικοινωνία με την Dell.....</b>	<b>104</b>
Πόροι αυτοβοήθειας.....	104
Επικοινωνία με την Dell.....	105



# Πριν από την εκτέλεση εργασιών στο εσωτερικό του υπολογιστή σας

---

 **ΠΡΟΣΟΧΗ:** Για να μην πάθουν ζημιά τα εξαρτήματα και οι κάρτες, φροντίστε να τα κρατάτε από τα άκρα τους και μην αγγίζετε τις ακίδες και τις επαφές τους.







 **ΣΗΜΕΙΩΣΗ:** Οι εικόνες που θα βρείτε στο έγγραφο ενδέχεται να διαφέρουν από τον υπολογιστή σας, πράγμα που εξαρτάται από τη συνδεσμολογία που παραγγείλατε.

## Προτού ξεκινήσετε

- 1 Αποθηκεύστε και κλείστε όλα τα ανοιχτά αρχεία και τερματίστε όλες τις ανοιχτές εφαρμογές.
- 2 Τερματίστε τη λειτουργία του υπολογιστή σας.
  - Windows 8.1: Στην οθόνη **Start (Έναρξη)** κάντε κλικ ή πατήστε στις επιλογές του εικονιδίου τροφοδοσίας  → **Shut down**(Τερματισμός λειτουργίας).
  - Windows 7: Κάντε κλικ ή πατήστε στις επιλογές **Start** → **Shut down** (Έναρξη > Τερματισμός λειτουργίας).
-  **ΣΗΜΕΙΩΣΗ:** Αν χρησιμοποιείτε διαφορετικό λειτουργικό σύστημα, ανατρέξτε στην τεκμηρίωσή του για οδηγίες σχετικά με τον τερματισμό της λειτουργίας του.
- 3 Αποσυνδέστε τον υπολογιστή σας και όλες τις προσαρτημένες συσκευές από τις ηλεκτρικές τους πρίζες.
- 4 Αποσυνδέστε από τον υπολογιστή σας όλα τα καλώδια όπως καλώδια τηλεφώνου, δικτύου και ούτω καθεξής.
- 5 Αποσυνδέστε από τον υπολογιστή σας όλες τις συσκευές και όλα τα περιφερειακά που έχετε προσαρτήσει όπως πληκτρολόγιο, ποντίκι, οθόνη και ούτω καθεξής.
- 6 Αφαιρέστε από τον υπολογιστή σας κάθε κάρτα πολυμέσων και οπτικό δίσκο, αν υπάρχουν.
- 7 Αφού αποσυνδέσετε κάθε βύσμα από τον υπολογιστή, πιέστε παρατεταμένα το κουμπί λειτουργίας επί 5 δευτερόλεπτα για να γειωθεί η πλακέτα συστήματος.

# Οδηγίες ασφαλείας

Για να προστατέψετε τον υπολογιστή σας από ενδεχόμενη ζημιά και να διασφαλίσετε την ατομική σας προστασία, ακολουθήστε τις παρακάτω κατευθυντήριες οδηγίες για θέματα ασφαλείας.

-  **ΠΡΟΕΙΔΟΠΟΙΗΣΗ:** Διαβάστε τις οδηγίες που παραλάβατε μαζί με τον υπολογιστή σας και αφορούν θέματα ασφαλείας προτού εκτελέσετε οποιαδήποτε εργασία στο εσωτερικό του. Για περισσότερες άριστες πρακτικές σε θέματα ασφαλείας, ανατρέξτε στην αρχική σελίδα του ιστοτόπου για τη συμμόρφωση προς τις κανονιστικές διατάξεις στη διεύθυνση [dell.com/regulatory\\_compliance](http://dell.com/regulatory_compliance).
-  **ΠΡΟΕΙΔΟΠΟΙΗΣΗ:** Αποσυνδέστε όλες τις πηγές ισχύος προτού ανοίξετε το κάλυμμα ή τα πλαίσια του υπολογιστή. Αφού τελειώσετε τις εργασίες στο εσωτερικό του υπολογιστή, επανατοποθετήστε όλα τα καλύμματα και τα πλαίσια και όλες τις βίδες προτού τον συνδέσετε στην πηγή ισχύος.
-  **ΠΡΟΣΟΧΗ:** Για να μην πάθει ζημιά ο υπολογιστής, διασφαλίστε ότι η επιφάνεια στην οποία θα εκτελέσετε τις εργασίες είναι επίπεδη και καθαρή.
-  **ΠΡΟΣΟΧΗ:** Για να μην πάθουν ζημιά τα εξαρτήματα και οι κάρτες, φροντίστε να τα κρατάτε από τα άκρα τους και μην αγγίζετε τις ακίδες και τις επαφές τους.
-  **ΠΡΟΣΟΧΗ:** Εσείς πρέπει να αναλαμβάνετε μόνο τις εργασίες αντιμετώπισης προβλημάτων και τις επισκευές για τις οποίες σας δίνει εξουσιοδότηση ή οδηγίες η ομάδα τεχνικής βοήθειας της Dell. Η εγγύησή σας δεν καλύπτει ζημιές που οφείλονται σε εργασίες συντήρησης οι οποίες δεν είναι εξουσιοδοτημένες από την Dell. Ανατρέξτε στις οδηγίες ασφαλείας που παραλάβατε μαζί με το προϊόν ή στην ιστοσελίδα [dell.com/regulatory\\_compliance](http://dell.com/regulatory_compliance).
-  **ΠΡΟΣΟΧΗ:** Προτού αγγίξετε οτιδήποτε στο εσωτερικό του υπολογιστή σας, γειωθείτε αγγίζοντας κάποια άβαφη μεταλλική επιφάνεια, όπως το μέταλλο στην πίσω πλευρά του υπολογιστή. Την ώρα που εργάζεστε, φροντίστε να αγγίζετε κατά διαστήματα μια άβαφη μεταλλική επιφάνεια ώστε να φεύγει ο στατικός ηλεκτρισμός που μπορεί να προκαλέσει βλάβη στα εσωτερικά εξαρτήματα.

△ ΠΡΟΣΟΧΗ: Για να αποσυνδέσετε ένα καλώδιο, τραβήξτε το από το βύσμα ή από την κατάλληλη γλωττίδα και μην τραβάτε το ίδιο το καλώδιο. Ορισμένα καλώδια έχουν συνδέσμους με γλωττίδες ασφαλείας ή πεταλούδες που πρέπει να αποδεσμεύσετε προτού τα αποσυνδέσετε. Όταν αποσυνδέετε καλώδια, φροντίστε να τα κρατάτε καλά ευθυγραμμισμένα για να μη λυγίσουν οι ακίδες των συνδέσμων. Όταν συνδέετε καλώδια, φροντίστε να προσανατολίζετε και να ευθυγραμμίζετε σωστά τις θύρες και τους συνδέσμους.

△ ΠΡΟΣΟΧΗ: Για να αποσυνδέσετε ένα καλώδιο δικτύου, βγάλτε πρώτα το βύσμα του από τον υπολογιστή σας και, στη συνέχεια, βγάλτε το άλλο βύσμα του από τη συσκευή δικτύου.

△ ΠΡΟΣΟΧΗ: Πιέστε και βγάλτε κάθε εγκατεστημένη κάρτα από τη μονάδα ανάγνωσης καρτών πολυμέσων.

## Συνιστώμενα εργαλεία

Για τις διαδικασίες που αναφέρει το έγγραφο μπορεί να απαιτούνται τα εξής εργαλεία:

- Σταυροκατσάβιδο
- Πλαστική σφήνα

# Μετά την εκτέλεση εργασιών στο εσωτερικό του υπολογιστή σας

---

 **ΠΡΟΣΟΧΗ:** Αν αφήσετε σκόρπιες ή χαλαρωμένες βίδες μέσα στον υπολογιστή σας, μπορεί να πάθει σοβαρότατη ζημιά.

- 1 Επανατοποθετήστε όλες τις βίδες και βεβαιωθείτε ότι δεν έχουν μείνει κάποιες σκόρπιες μέσα στον υπολογιστή σας.
- 2 Συνδέστε κάθε εξωτερική συσκευή, περιφερειακή συσκευή και καλώδιο που αφαιρέσατε προτού εκτελέσετε εργασίες στον υπολογιστή σας.
- 3 Επανατοποθετήστε κάθε κάρτα πολυμέσων, δίσκο και άλλο εξάρτημα που αφαιρέσατε προτού εκτελέσετε εργασίες στον υπολογιστή σας.
- 4 Συνδέστε τον υπολογιστή σας και όλες τις προσαρτημένες συσκευές στις ηλεκτρικές τους πρίζες.
- 5 Θέστε τον υπολογιστή σας σε λειτουργία.

# Αφαίρεση της μπαταρίας

**!** ΠΡΟΕΙΔΟΠΟΙΗΣΗ: Προτού εκτελέσετε οποιαδήποτε εργασία στο εσωτερικό του υπολογιστή σας, διαβάστε τις πληροφορίες που παραλάβατε μαζί του και αφορούν για θέματα ασφάλειας και ακολουθήστε τα βήματα που περιγράφει η ενότητα [Πριν από την εκτέλεση εργασιών στο εσωτερικό του υπολογιστή σας](#). Μετά την εκτέλεση εργασιών στο εσωτερικό του υπολογιστή σας, ακολουθήστε τις οδηγίες που αναφέρει η ενότητα [Μετά την εκτέλεση εργασιών στο εσωτερικό του υπολογιστή σας](#). Για περισσότερες άριστες πρακτικές σε θέματα ασφάλειας, ανατρέξτε στην αρχική σελίδα του ιστοτόπου για τη συμμόρφωση προς τις κανονιστικές διατάξεις στη διεύθυνση [dell.com/regulatory\\_compliance](http://dell.com/regulatory_compliance).

## Διαδικασία

- 1 Κλείστε την οθόνη και γυρίστε ανάποδα τον υπολογιστή.
- 2 Φέρτε συρτά το μάνταλο αποδέσμευσης της μπαταρίας στη θέση ξεκλειδώματος.
- 3 Σηκώστε γυρτά την μπαταρία και αφαιρέστε την από την υποδοχή της.

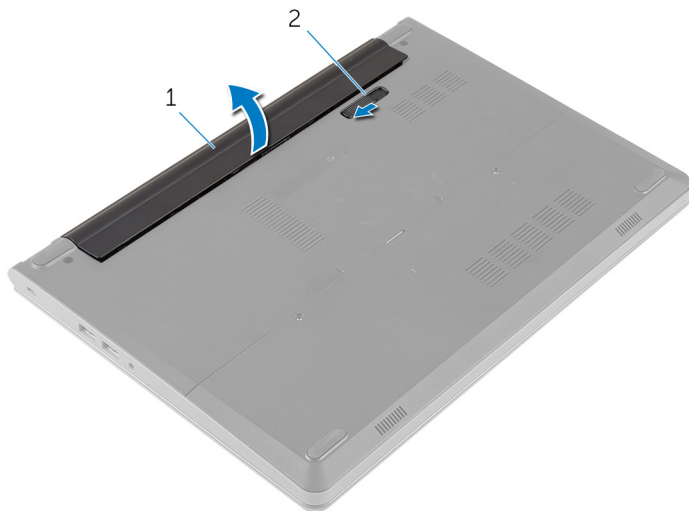

1 μπαταρία

2 μάνταλο αποδέσμευσης  
μπαταρίας

- 4 Γυρίστε ανάποδα τον υπολογιστή και ανοίξτε την οθόνη.

- 5 Πιέστε παρατεταμένα το κουμπί λειτουργίας επί 5 δευτερόλεπτα για να γειωθεί η πλακέτα συστήματος.

# Επανατοποθέτηση της μπαταρίας

 **ΠΡΟΕΙΔΟΠΟΙΗΣΗ:** Προτού εκτελέσετε οποιαδήποτε εργασία στο εσωτερικό του υπολογιστή σας, διαβάστε τις πληροφορίες που παραλάβατε μαζί του και αφορούν για θέματα ασφάλειας και ακολουθήστε τα βήματα που περιγράφει η ενότητα [Πριν από την εκτέλεση εργασιών στο εσωτερικό του υπολογιστή σας](#). Μετά την εκτέλεση εργασιών στο εσωτερικό του υπολογιστή σας, ακολουθήστε τις οδηγίες που αναφέρει η ενότητα [Μετά την εκτέλεση εργασιών στο εσωτερικό του υπολογιστή σας](#). Για περισσότερες άριστες πρακτικές σε θέματα ασφάλειας, ανατρέξτε στην αρχική σελίδα του ιστοτόπου για τη συμμόρφωση προς τις κανονιστικές διατάξεις στη διεύθυνση [dell.com/regulatory\\_compliance](http://dell.com/regulatory_compliance).

## Διαδικασία

- 1 Κλείστε την οθόνη και γυρίστε ανάποδα τον υπολογιστή.
- 2 Τοποθετήστε την μπαταρία μέσα στην υποδοχή της και κουμπώστε την στη θέση της.



**ΣΗΜΕΙΩΣΗ:** Φροντίστε να ασφαλίσετε το μάνταλο αποδέσμευσης της μπαταρίας.



# Αφαίρεση του καλύμματος της βάσης

---

 **ΠΡΟΕΙΔΟΠΟΙΗΣΗ:** Προτού εκτελέσετε οποιαδήποτε εργασία στο εσωτερικό του υπολογιστή σας, διαβάστε τις πληροφορίες που παραλάβετε μαζί του και αφορούν για θέματα ασφάλειας και ακολουθήστε τα βήματα που περιγράφει η ενότητα [Πριν από την εκτέλεση εργασιών στο εσωτερικό του υπολογιστή σας](#). Μετά την εκτέλεση εργασιών στο εσωτερικό του υπολογιστή σας, ακολουθήστε τις οδηγίες που αναφέρει η ενότητα [Μετά την εκτέλεση εργασιών στο εσωτερικό του υπολογιστή σας](#). Για περισσότερες άριστες πρακτικές σε θέματα ασφάλειας, ανατρέξτε στην αρχική σελίδα του ιστοτόπου για τη συμμόρφωση προς τις κανονιστικές διατάξεις στη διεύθυνση [dell.com/regulatory\\_compliance](http://dell.com/regulatory_compliance).

## Προαπαιτούμενες ενέργειες

Αφαιρέστε την [μπαταρία](#).

## Διαδικασία

- 1 Αφαιρέστε τις βίδες που συγκρατούν το κάλυμμα της βάσης στη βάση του υπολογιστή.

- 2 Με τα δάχτυλά σας ξεσφηνώστε απαλά το κάλυμμα της βάσης και αφαιρέστε το από τη βάση του υπολογιστή.

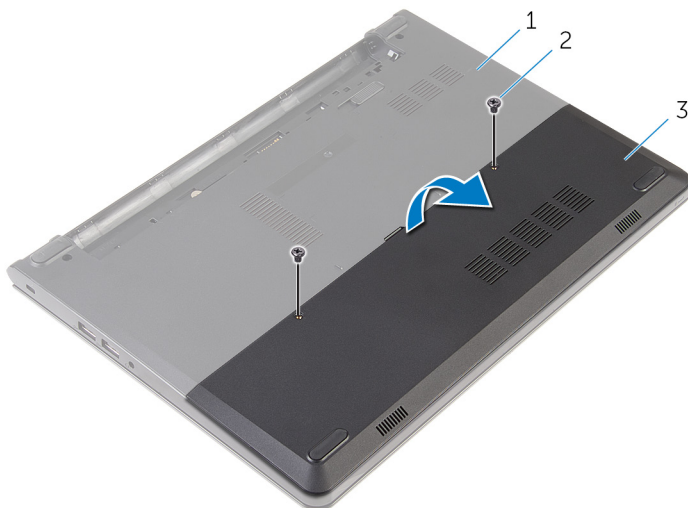

- 1 βάση υπολογιστή  
3 κάλυμμα βάσης

- 2 βίδες (2)

# Επανατοποθέτηση του καλύμματος της βάσης

---

 **ΠΡΟΕΙΔΟΠΟΙΗΣΗ:** Προτού εκτελέσετε οποιαδήποτε εργασία στο εσωτερικό του υπολογιστή σας, διαβάστε τις πληροφορίες που παραλάβατε μαζί του και αφορούν για θέματα ασφάλειας και ακολουθήστε τα βήματα που περιγράφει η ενότητα [Πριν από την εκτέλεση εργασιών στο εσωτερικό του υπολογιστή σας](#). Μετά την εκτέλεση εργασιών στο εσωτερικό του υπολογιστή σας, ακολουθήστε τις οδηγίες που αναφέρει η ενότητα [Μετά την εκτέλεση εργασιών στο εσωτερικό του υπολογιστή σας](#). Για περισσότερες άριστες πρακτικές σε θέματα ασφάλειας, ανατρέξτε στην αρχική σελίδα του ιστοτόπου για τη συμμόρφωση προς τις κανονιστικές διατάξεις στη διεύθυνση [dell.com/regulatory\\_compliance](http://dell.com/regulatory_compliance).

## Διαδικασία



- 1 Περάστε συρτά τις γλωττίδες στο κάλυμμα της βάσης μέσα στις υποδοχές στη βάση του υπολογιστή και κουμπώστε το κάλυμμα της βάσης στη σωστή θέση.
- 2 Επανατοποθετήστε τις βίδες που συγκρατούν το κάλυμμα της βάσης στη βάση του υπολογιστή.

## Μετέπειτα απαιτούμενες ενέργειες

Επανατοποθετήστε την [μπαταρία](#).

# Αφαίρεση του σκληρού δίσκου

---

-  **ΠΡΟΕΙΔΟΠΟΙΗΣΗ:** Προτού εκτελέσετε οποιαδήποτε εργασία στο εσωτερικό του υπολογιστή σας, διαβάστε τις πληροφορίες που παραλάβατε μαζί του και αφορούν για θέματα ασφάλειας και ακολουθήστε τα βήματα που περιγράφει η ενότητα [Πριν από την εκτέλεση εργασιών στο εσωτερικό του υπολογιστή σας](#). Μετά την εκτέλεση εργασιών στο εσωτερικό του υπολογιστή σας, ακολουθήστε τις οδηγίες που αναφέρει η ενότητα [Μετά την εκτέλεση εργασιών στο εσωτερικό του υπολογιστή σας](#). Για περισσότερες άριστες πρακτικές σε θέματα ασφάλειας, ανατρέξτε στην αρχική σελίδα του ιστοτόπου για τη συμμόρφωση προς τις κανονιστικές διατάξεις στη διεύθυνση [dell.com/regulatory\\_compliance](http://dell.com/regulatory_compliance).
-  **ΠΡΟΣΟΧΗ:** Οι σκληροί δίσκοι είναι εύθραυστοι. Μεταχειριστείτε τους με προσοχή.
-  **ΠΡΟΣΟΧΗ:** Για να αποφευχθεί η απώλεια δεδομένων, μην αφαιρέσετε τον σκληρό δίσκο την ώρα που ο υπολογιστής είναι σε κατάσταση αναστολής λειτουργίας ή σε λειτουργία.

## Προαπαιτούμενες ενέργειες

- 1 Αφαιρέστε την [μπαταρία](#).
- 2 Αφαιρέστε το [κάλυμμα της βάσης](#).

## Διαδικασία

- 1 Αφαιρέστε τις βίδες που συγκρατούν τη διάταξη του σκληρού δίσκου στη βάση του υπολογιστή.
- 2 Σηκώστε το μάνταλο και αποσυνδέστε το καλώδιο του σκληρού δίσκου από την πλακέτα συστήματος.

- 3** Σηκώστε τη διάταξη του σκληρού δίσκου και αφαιρέστε την από τη βάση του υπολογιστή.

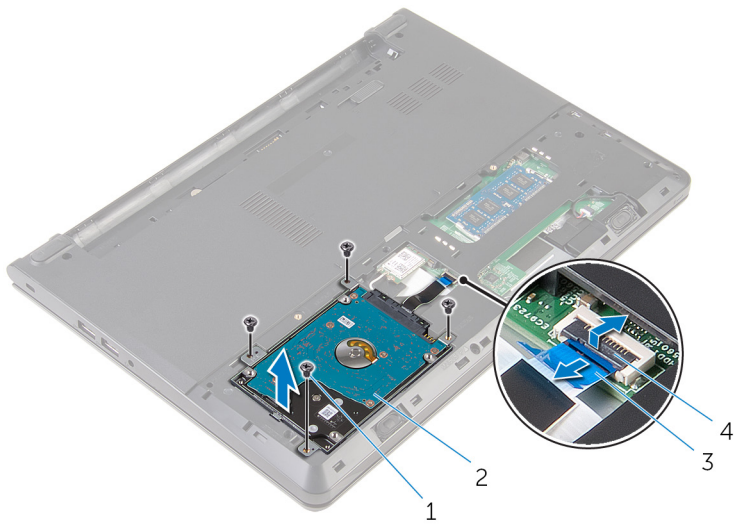

- |   |                        |   |                        |
|---|------------------------|---|------------------------|
| 1 | βίδες (4)              | 2 | διάταξη σκληρού δίσκου |
| 3 | καλώδιο σκληρού δίσκου | 4 | μάνταλο                |

- 4** Αφαιρέστε τις βίδες που συγκρατούν στη διάταξη του σκληρού δίσκου το υποστήριγμά του.
- 5** Σηκώστε και αφαιρέστε από τη διάταξη του σκληρού δίσκου το υποστήριγμά του.

**6** Αποσυνδέστε την ενδιάμεση διάταξη από τον σκληρό δίσκο.

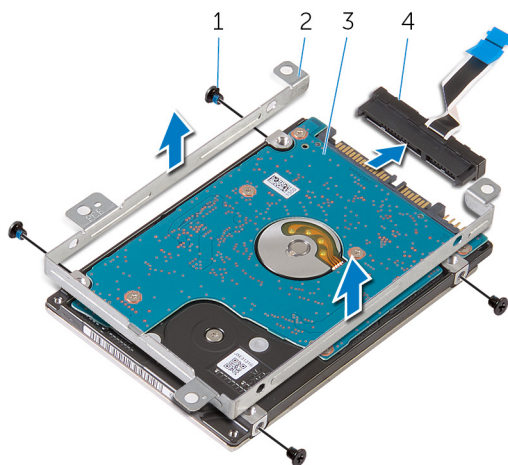

1 βίδες (4)

2 υποστήριγμα σκληρού δίσκου

3 σκληρός δίσκος

4 ενδιάμεση διάταξη

# Επανατοποθέτηση του σκληρού δίσκου

---

 **ΠΡΟΕΙΔΟΠΟΙΗΣΗ:** Προτού εκτελέσετε οποιαδήποτε εργασία στο εσωτερικό του υπολογιστή σας, διαβάστε τις πληροφορίες που παραλάβατε μαζί του και αφορούν για θέματα ασφάλειας και ακολουθήστε τα βήματα που περιγράφει η ενότητα [Πριν από την εκτέλεση εργασιών στο εσωτερικό του υπολογιστή σας](#). Μετά την εκτέλεση εργασιών στο εσωτερικό του υπολογιστή σας, ακολουθήστε τις οδηγίες που αναφέρει η ενότητα [Μετά την εκτέλεση εργασιών στο εσωτερικό του υπολογιστή σας](#). Για περισσότερες άριστες πρακτικές σε θέματα ασφάλειας, ανατρέξτε στην αρχική σελίδα του ιστοτόπου για τη συμμόρφωση προς τις κανονιστικές διατάξεις στη διεύθυνση [dell.com/regulatory\\_compliance](http://dell.com/regulatory_compliance).

 **ΠΡΟΣΟΧΗ:** Οι σκληροί δίσκοι είναι εύθραυστοι. Μεταχειριστείτε τους με προσοχή.

## Διαδικασία

- 1 Συνδέστε την ενδιάμεση διάταξη με τον σκληρό δίσκο.
- 2 Ευθυγραμμίστε τις οπές για τις βίδες στο υποστήριγμα του σκληρού δίσκου με τις αντίστοιχες οπές στη διάταξη του σκληρού δίσκου.
- 3 Επανατοποθετήστε τις βίδες που συγκρατούν στη διάταξη του σκληρού δίσκου το υποστήριγμά του.
- 4 Ευθυγραμμίστε τις οπές για τις βίδες στη διάταξη του σκληρού δίσκου με τις αντίστοιχες οπές στη βάση του υπολογιστή.
- 5 Επανατοποθετήστε τις βίδες που συγκρατούν τη διάταξη του σκληρού δίσκου στη βάση του υπολογιστή.
- 6 Περάστε συρτά το καλώδιο του σκληρού δίσκου μέσα στην πλακέτα συστήματος και πιέστε το μάνταλο προς τα κάτω για να ασφαλίσετε το καλώδιο.

## Μετάπειτα απαιτούμενες ενέργειες

- 1 Επανατοποθετήστε το [κάλυμμα της βάσης](#).
- 2 Επανατοποθετήστε την [μπαταρία](#).

# Αφαίρεση των μονάδων μνήμης

---



**ΠΡΟΕΙΔΟΠΟΙΗΣΗ:** Προτού εκτελέσετε οποιαδήποτε εργασία στο εσωτερικό του υπολογιστή σας, διαβάστε τις πληροφορίες που παραλάβατε μαζί του και αφορούν για θέματα ασφάλειας και ακολουθήστε τα βήματα που περιγράφει η ενότητα [Πριν από την εκτέλεση εργασιών στο εσωτερικό του υπολογιστή σας](#). Μετά την εκτέλεση εργασιών στο εσωτερικό του υπολογιστή σας, ακολουθήστε τις οδηγίες που αναφέρει η ενότητα [Μετά την εκτέλεση εργασιών στο εσωτερικό του υπολογιστή σας](#). Για περισσότερες άριστες πρακτικές σε θέματα ασφάλειας, ανατρέξτε στην αρχική σελίδα του ιστοτόπου για τη συμμόρφωση προς τις κανονιστικές διατάξεις στη διεύθυνση [dell.com/regulatory\\_compliance](http://dell.com/regulatory_compliance).

## Προαπαιτούμενες ενέργειες

- 1 Αφαιρέστε την [μπαταρία](#).
- 2 Αφαιρέστε το [κάλυμμα της βάσης](#).

## Διαδικασία

- 1 Με τα δάχτυλά σας ξεσφηνώστε και ανοίξτε τους συνδετήρες συγκράτησης στο κάθε άκρο της υποδοχής της μονάδας μνήμης τόσο ώστε να ανασηκωθεί η μονάδα.



2 Μετακινήστε συρτά τη μονάδα μνήμης και αφαιρέστε την από την υποδοχή της.

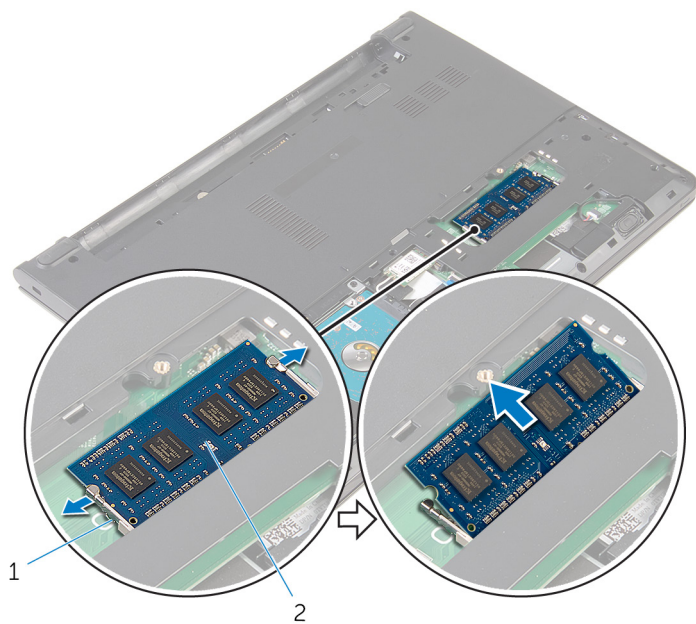

1 συνδετήρες συγκράτησης (2)

2 μονάδα μνήμης

# Επανατοποθέτηση των μονάδων μνήμης

---



**ΠΡΟΕΙΔΟΠΟΙΗΣΗ:** Προτού εκτελέσετε οποιαδήποτε εργασία στο εσωτερικό του υπολογιστή σας, διαβάστε τις πληροφορίες που παραλάβετε μαζί του και αφορούν για θέματα ασφάλειας και ακολουθήστε τα βήματα που περιγράφει η ενότητα [Πριν από την εκτέλεση εργασιών στο εσωτερικό του υπολογιστή σας](#). Μετά την εκτέλεση εργασιών στο εσωτερικό του υπολογιστή σας, ακολουθήστε τις οδηγίες που αναφέρει η ενότητα [Μετά την εκτέλεση εργασιών στο εσωτερικό του υπολογιστή σας](#). Για περισσότερες άριστες πρακτικές σε θέματα ασφάλειας, ανατρέξτε στην αρχική σελίδα του ιστοτόπου για τη συμμόρφωση προς τις κανονιστικές διατάξεις στη διεύθυνση [dell.com/regulatory\\_compliance](http://dell.com/regulatory_compliance).

## Διαδικασία

- 1 Ευθυγραμμίστε την εγκοπή στη μονάδα μνήμης με τη γλωττίδα στην υποδοχή της μονάδας.

- 2 Περάστε σταθερά, συρτά και γυρτά τη μονάδα μνήμης μέσα στην υποδοχή και πιέστε την προς τα κάτω τόσο ώστε να κουμπώσει στη σωστή θέση και να ακουστεί το χαρακτηριστικό κλικ.

 **ΣΗΜΕΙΩΣΗ:** Αν δεν ακουστεί το χαρακτηριστικό κλικ, αφαιρέστε τη μονάδα μνήμης και εγκαταστήστε την ξανά.

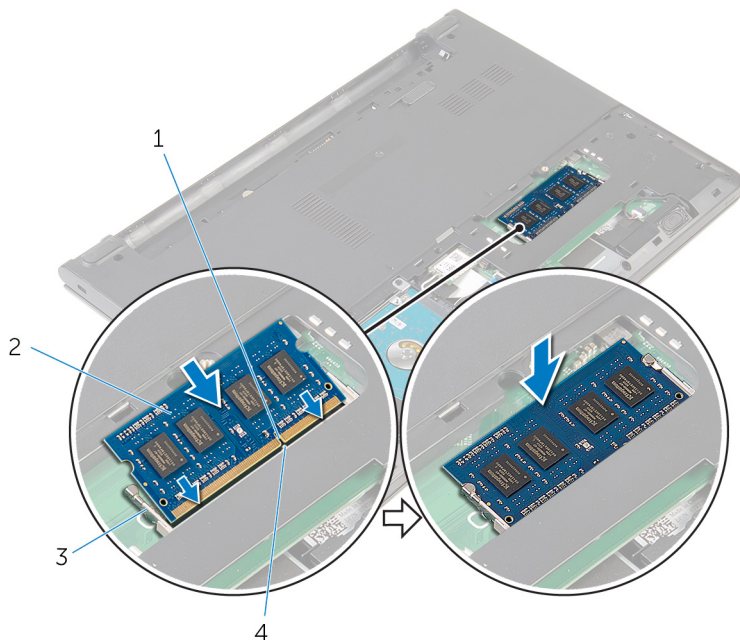

- |   |                            |   |               |
|---|----------------------------|---|---------------|
| 1 | εγκοπή                     | 2 | μονάδα μνήμης |
| 3 | συνδετήρες συγκράτησης (2) | 4 | γλωττίδα      |

## Μετάπειτα απαιτούμενες ενέργειες

- 1 Επανατοποθετήστε το [κάλυμμα της βάσης](#).
- 2 Επανατοποθετήστε την [μπαταρία](#).

# Αφαίρεση της κάρτας ασύρματης επικοινωνίας

---



**ΠΡΟΕΙΔΟΠΟΙΗΣΗ:** Προτού εκτελέσετε οποιαδήποτε εργασία στο εσωτερικό του υπολογιστή σας, διαβάστε τις πληροφορίες που παραλάβατε μαζί του και αφορούν για θέματα ασφάλειας και ακολουθήστε τα βήματα που περιγράφει η ενότητα [Πριν από την εκτέλεση εργασιών στο εσωτερικό του υπολογιστή σας](#). Μετά την εκτέλεση εργασιών στο εσωτερικό του υπολογιστή σας, ακολουθήστε τις οδηγίες που αναφέρει η ενότητα [Μετά την εκτέλεση εργασιών στο εσωτερικό του υπολογιστή σας](#). Για περισσότερες άριστες πρακτικές σε θέματα ασφάλειας, ανατρέξτε στην αρχική σελίδα του ιστοτόπου για τη συμμόρφωση προς τις κανονιστικές διατάξεις στη διεύθυνση [dell.com/regulatory\\_compliance](http://dell.com/regulatory_compliance).

## Προαπαιτούμενες ενέργειες

- 1 Αφαιρέστε την [μπαταρία](#).
- 2 Αφαιρέστε το [κάλυμμα της βάσης](#).

## Διαδικασία

- 1 Αποσυνδέστε τα καλώδια της κεραίας από την κάρτα ασύρματης επικοινωνίας.
- 2 Αφαιρέστε τη βίδα που συγκρατεί την κάρτα ασύρματης επικοινωνίας στην πλακέτα συστήματος.

- 3** Μετακινήστε συρτά την κάρτα ασύρματης επικοινωνίας και σηκώστε την από την υποδοχή της.

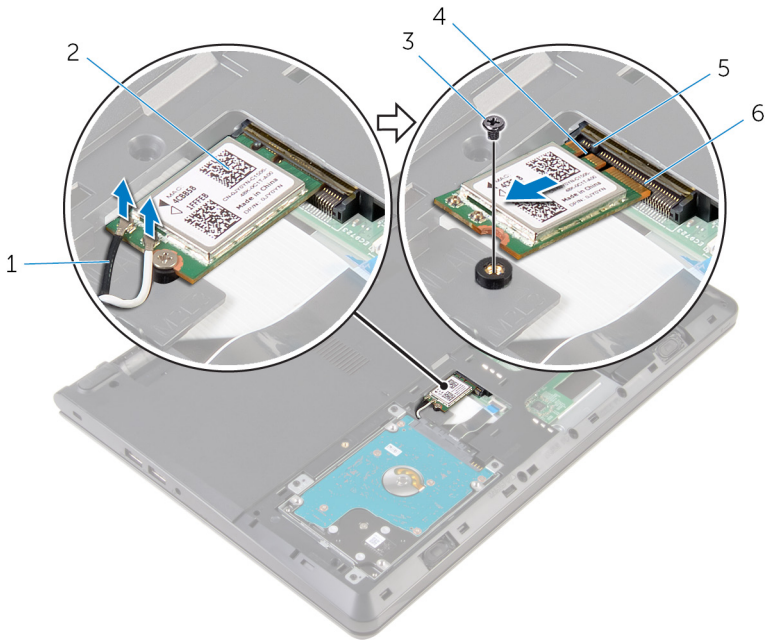

1 καλώδια κεραίας (2)

3 βίδα

5 γλωττίδα

2 κάρτα ασύρματης επικοινωνίας

4 εγκοπή

6 υποδοχή κάρτας ασύρματης επικοινωνίας

# Επανατοποθέτηση της κάρτας ασύρματης επικοινωνίας.

 **ΠΡΟΕΙΔΟΠΟΙΗΣΗ:** Προτού εκτελέσετε οποιαδήποτε εργασία στο εσωτερικό του υπολογιστή σας, διαβάστε τις πληροφορίες που παραλάβατε μαζί του και αφορούν για θέματα ασφάλειας και ακολουθήστε τα βήματα που περιγράφει η ενότητα [Πριν από την εκτέλεση εργασιών στο εσωτερικό του υπολογιστή σας](#). Μετά την εκτέλεση εργασιών στο εσωτερικό του υπολογιστή σας, ακολουθήστε τις οδηγίες που αναφέρει η ενότητα [Μετά την εκτέλεση εργασιών στο εσωτερικό του υπολογιστή σας](#). Για περισσότερες άριστες πρακτικές σε θέματα ασφάλειας, ανατρέξτε στην αρχική σελίδα του ιστοτόπου για τη συμμόρφωση προς τις κανονιστικές διατάξεις στη διεύθυνση [dell.com/regulatory\\_compliance](http://dell.com/regulatory_compliance).

## Διαδικασία

 **ΠΡΟΣΟΧΗ:** Μην τοποθετήσετε καλώδια κάτω από την κάρτα ασύρματης επικοινωνίας για να μην πάθει ζημιά η κάρτα.

- 1 Ευθυγραμμίστε την εγκοπή στη κάρτα ασύρματης επικοινωνίας με τη γλωττίδα στην υποδοχή της κάρτας και περάστε συρτά την κάρτα μέσα στην υποδοχή.
- 2 Πιέστε το άλλο άκρο της κάρτας ασύρματης επικοινωνίας και επανατοποθετήστε τη βίδα που συγκρατεί την κάρτα στην πλακέτα συστήματος.
- 3 Συνδέστε τα καλώδια της κεραίας στην κάρτα ασύρματης επικοινωνίας.

Σύνδεσμοι στη κάρτα ασύρματης επικοινωνίας	Χρώμα καλωδίου κεραίας
Κύριος (λευκό τρίγωνο)	Λευκό
Βοηθητικός (μαύρο τρίγωνο)	Μαύρο

## Μετέπειτα απαιτούμενες ενέργειες

- 1 Επανατοποθετήστε το [κάλυμμα της βάσης](#).
- 2 Επανατοποθετήστε την [μπαταρία](#).

# Αφαίρεση του πληκτρολογίου

---

 **ΠΡΟΕΙΔΟΠΟΙΗΣΗ:** Προτού εκτελέσετε οποιαδήποτε εργασία στο εσωτερικό του υπολογιστή σας, διαβάστε τις πληροφορίες που παραλάβατε μαζί του και αφορούν για θέματα ασφάλειας και ακολουθήστε τα βήματα που περιγράφει η ενότητα [Πριν από την εκτέλεση εργασιών στο εσωτερικό του υπολογιστή σας](#). Μετά την εκτέλεση εργασιών στο εσωτερικό του υπολογιστή σας, ακολουθήστε τις οδηγίες που αναφέρει η ενότητα [Μετά την εκτέλεση εργασιών στο εσωτερικό του υπολογιστή σας](#). Για περισσότερες άριστες πρακτικές σε θέματα ασφάλειας, ανατρέξτε στην αρχική σελίδα του ιστοτόπου για τη συμμόρφωση προς τις κανονιστικές διατάξεις στη διεύθυνση [dell.com/regulatory\\_compliance](http://dell.com/regulatory_compliance).

## Προαπαιτούμενες ενέργειες

Αφαιρέστε την [μπαταρία](#).

## Διαδικασία

- 1 Με μια πλαστική σφήνα αποδεσμεύστε τις γλωττίδες που συγκρατούν το πληκτρολόγιο στη διάταξη του στηρίγματος παλάμης.

- 2** Γυρίστε προσεκτικά ανάποδα το πληκτρολόγιο και τοποθετήστε το πάνω στη διάταξη του στηρίγματος παλάμης.



- 1 γλωττίδες (5)  
3 πληκτρολόγιο

- 2 πλαστική σφήνα  
4 διάταξη στηρίγματος παλάμης

- 3** Σηκώστε το μάνταλο και αποσυνδέστε το καλώδιο του πληκτρολογίου από την πλακέτα συστήματος.



- 4 Σηκώστε το πληκτρολόγιο μαζί με τα καλώδια και αφαιρέστε το από τη διάταξη του στηρίγματος παλάμης.

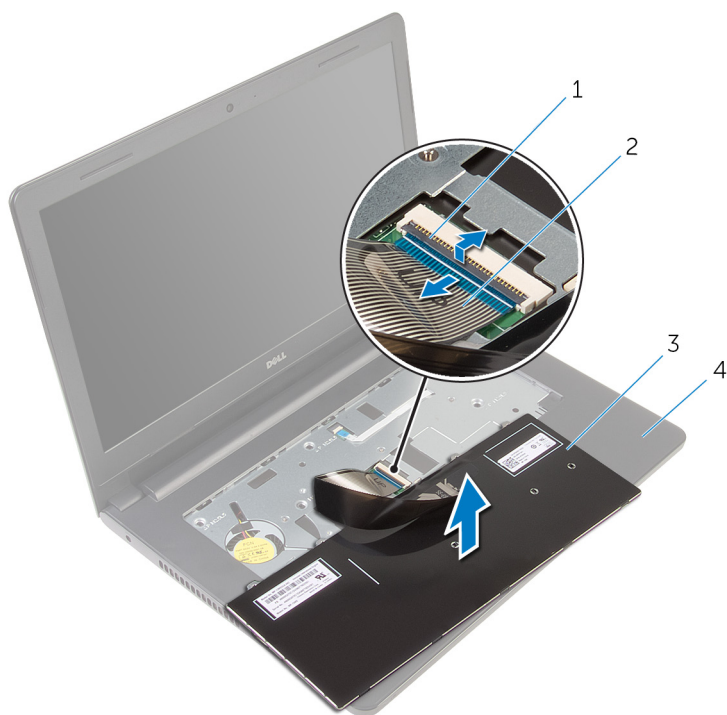

- 1 μάνταλο  
3 πληκτρολόγιο

- 2 καλώδιο πληκτρολογίου  
4 διάταξη στηρίγματος παλάμης

# Επανατοποθέτηση του πληκτρολογίου

---



**ΠΡΟΕΙΔΟΠΟΙΗΣΗ:** Προτού εκτελέσετε οποιαδήποτε εργασία στο εσωτερικό του υπολογιστή σας, διαβάστε τις πληροφορίες που παραλάβετε μαζί του και αφορούν για θέματα ασφάλειας και ακολουθήστε τα βήματα που περιγράφει η ενότητα [Πριν από την εκτέλεση εργασιών στο εσωτερικό του υπολογιστή σας](#). Μετά την εκτέλεση εργασιών στο εσωτερικό του υπολογιστή σας, ακολουθήστε τις οδηγίες που αναφέρει η ενότητα [Μετά την εκτέλεση εργασιών στο εσωτερικό του υπολογιστή σας](#). Για περισσότερες άριστες πρακτικές σε θέματα ασφάλειας, ανατρέξτε στην αρχική σελίδα του ιστοτόπου για τη συμμόρφωση προς τις κανονιστικές διατάξεις στη διεύθυνση [dell.com/regulatory\\_compliance](http://dell.com/regulatory_compliance).

## Διαδικασία

- 1 Περάστε συρτά το καλώδιο του πληκτρολογίου μέσα στην πλακέτα συστήματος και πιέστε το μάνταλο προς τα κάτω για να ασφαλίσετε το καλώδιο.
- 2 Γυρίστε ανάποδα το πληκτρολόγιο προσεκτικά, περάστε συρτά τις γλωττίδες του πληκτρολογίου μέσα στις υποδοχές στη διάταξη του στηρίγματος παλάμης και κουμπώστε το πληκτρολόγιο στη σωστή θέση.

## Μετέπειτα απαιτούμενες ενέργειες

Επανατοποθετήστε την [μπαταρία](#).

# Αφαίρεση του στηρίγματος παλάμης

---



**ΠΡΟΕΙΔΟΠΟΙΗΣΗ:** Προτού εκτελέσετε οποιαδήποτε εργασία στο εσωτερικό του υπολογιστή σας, διαβάστε τις πληροφορίες που παραλάβατε μαζί του και αφορούν για θέματα ασφάλειας και ακολουθήστε τα βήματα που περιγράφει η ενότητα [Πριν από την εκτέλεση εργασιών στο εσωτερικό του υπολογιστή σας](#). Μετά την εκτέλεση εργασιών στο εσωτερικό του υπολογιστή σας, ακολουθήστε τις οδηγίες που αναφέρει η ενότητα [Μετά την εκτέλεση εργασιών στο εσωτερικό του υπολογιστή σας](#). Για περισσότερες άριστες πρακτικές σε θέματα ασφάλειας, ανατρέξτε στην αρχική σελίδα του ιστοτόπου για τη συμμόρφωση προς τις κανονιστικές διατάξεις στη διεύθυνση [dell.com/regulatory\\_compliance](http://dell.com/regulatory_compliance).

## Προαπαιτούμενες ενέργειες

- 1 Αφαιρέστε την [μπαταρία](#).
- 2 Αφαιρέστε το [κάλυμμα της βάσης](#).
- 3 Ακολουθήστε τη διαδικασία από το βήμα 1 έως το βήμα 3 που περιγράφονται στην ενότητα «[Αφαίρεση του σκληρού δίσκου](#)».
- 4 Αφαιρέστε το [πληκτρολόγιο](#).

## Διαδικασία

- 1 Αφαιρέστε τις βίδες που συγκρατούν τη διάταξη του στηρίγματος παλάμης στη βάση του υπολογιστή.

- 2** Σηκώστε τα μάνταλα και αποσυνδέστε το καλώδιο της επιφάνειας αφής και το καλώδιο του κουμπιού λειτουργίας από την πλακέτα συστήματος.

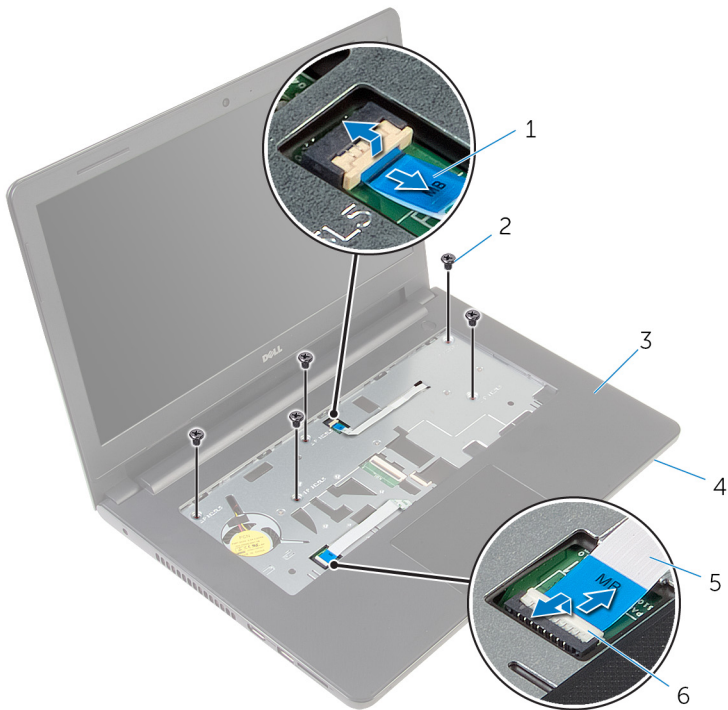

- |   |                              |   |                 |
|---|------------------------------|---|-----------------|
| 1 | καλώδιο κουμπιού λειτουργίας | 2 | βίδες (5)       |
| 3 | διάταξη στηρίγματος παλάμης  | 4 | βάση υπολογιστή |
| 5 | καλώδιο επιφάνειας αφής      | 6 | μάνταλα (2)     |

- 3** Κλείστε την οθόνη και γυρίστε ανάποδα τον υπολογιστή.
- 4** Αφαιρέστε τις βίδες που συγκρατούν τη διάταξη του στηρίγματος παλάμης στη βάση του υπολογιστή.

5 Αποσυνδέστε το καλώδιο των ηχείων από την πλακέτα συστήματος.

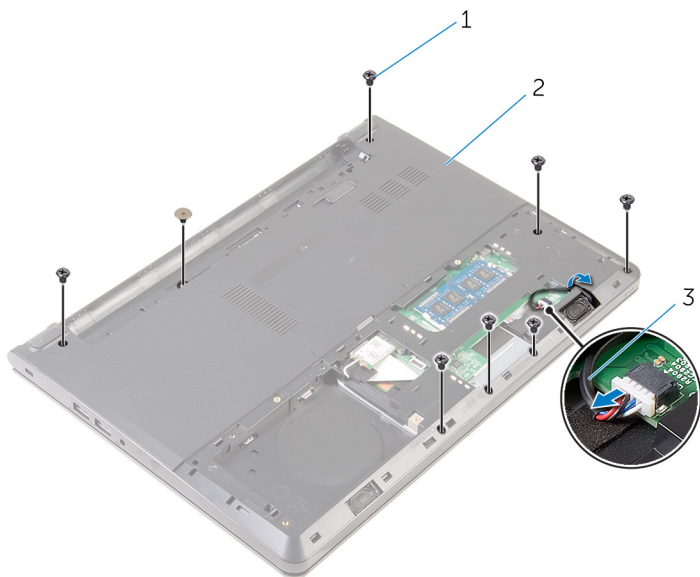

1 βίδες (8)

2 βάση υπολογιστή

3 καλώδιο ηχείων

- 6** Σηκώστε τη βάση του υπολογιστή και ξεσφηνώστε τη διάταξη του στηρίγματος παλάμης από τη βάση του υπολογιστή χρησιμοποιώντας πλαστική σφήνα.

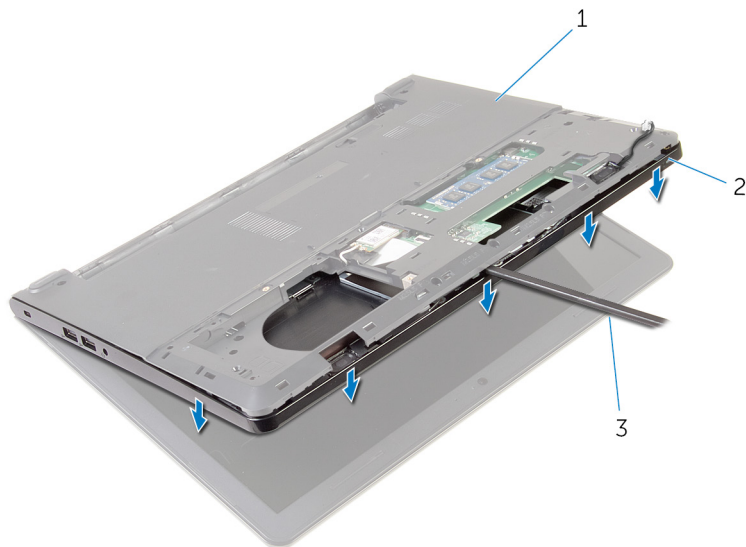

1 βάση υπολογιστή

2 διάταξη στηρίγματος  
παλάμης

3 πλαστική σφήνα

- 7** Γυρίστε ανάποδα τον υπολογιστή και ανοίξτε την οθόνη ως το τέρμα.

- 8** Σηκώστε γυρνά τη διάταξη του στηρίγματος παλάμης και αφαιρέστε την από τη βάση του υπολογιστή.



1 διάταξη στηρίγματος παλάμης      2 βάση υπολογιστή

- 9** Ακολουθήστε τη διαδικασία από το βήμα 1 έως το βήμα 6 που περιγράφονται στην ενότητα [«Αφαίρεση της επιφάνειας αφής»](#).
- 10** Ακολουθήστε τη διαδικασία από το βήμα 1 έως το βήμα 4 που περιγράφονται στην ενότητα [«Αφαίρεση της πλακέτας του κουμπιού λειτουργίας»](#).
- 11** Ακολουθήστε τη διαδικασία από το βήμα 1 έως το βήμα 4 που περιγράφονται στην ενότητα [«Αφαίρεση των ηχείων»](#).

# Επανατοποθέτηση του στηρίγματος παλάμης

**⚠ ΠΡΟΕΙΔΟΠΟΙΗΣΗ:** Προτού εκτελέσετε οποιαδήποτε εργασία στο εσωτερικό του υπολογιστή σας, διαβάστε τις πληροφορίες που παραλάβατε μαζί του και αφορούν για θέματα ασφάλειας και ακολουθήστε τα βήματα που περιγράφει η ενότητα [Πριν από την εκτέλεση εργασιών στο εσωτερικό του υπολογιστή σας](#). Μετά την εκτέλεση εργασιών στο εσωτερικό του υπολογιστή σας, ακολουθήστε τις οδηγίες που αναφέρει η ενότητα [Μετά την εκτέλεση εργασιών στο εσωτερικό του υπολογιστή σας](#). Για περισσότερες άριστες πρακτικές σε θέματα ασφάλειας, ανατρέξτε στην αρχική σελίδα του ιστοτόπου για τη συμμόρφωση προς τις κανονιστικές διατάξεις στη διεύθυνση [dell.com/regulatory\\_compliance](http://dell.com/regulatory_compliance).

## Διαδικασία

- 1 Ακολουθήστε τη διαδικασία από το βήμα 1 έως το βήμα 3 που περιγράφονται στην ενότητα [«Επανατοποθέτηση των ηχείων»](#).
- 2 Ακολουθήστε τη διαδικασία από το βήμα 1 έως το βήμα 4 που περιγράφονται στην ενότητα [«Επανατοποθέτηση της πλακέτας του κουμπιού λειτουργίας»](#).
- 3 Ακολουθήστε τη διαδικασία από το βήμα 1 έως το βήμα 5 που περιγράφονται στην ενότητα [«Επανατοποθέτησης της επιφάνειας αφής»](#).
- 4 Περάστε συρτά το καλώδιο των ηχείων μέσα από την υποδοχή στη βάση του υπολογιστή.
- 5 Ευθυγραμμίστε τις οπές για τις βίδες στη διάταξη του στηρίγματος παλάμης με τις αντίστοιχες οπές στη βάση του υπολογιστή.
- 6 Επανατοποθετήστε τις βίδες που συγκρατούν τη διάταξη του στηρίγματος παλάμης στη βάση του υπολογιστή.
- 7 Περάστε συρτά το καλώδιο της επιφάνειας αφής και το καλώδιο του κουμπιού λειτουργίας μέσα στην πλακέτα συστήματος και πιέστε τα μάνταλα προς τα κάτω για να ασφαλίσετε τα καλώδια.
- 8 Κλείστε την οθόνη και γυρίστε ανάποδα τον υπολογιστή.
- 9 Επανατοποθετήστε τις βίδες που συγκρατούν τη διάταξη του στηρίγματος παλάμης στη βάση του υπολογιστή.
- 10 Συνδέστε το καλώδιο των ηχείων στην πλακέτα συστήματος.
- 11 Γυρίστε ανάποδα τον υπολογιστή και ανοίξτε την οθόνη.



## Μετάπειτα απαιτούμενες ενέργειες

- 1 Επανατοποθετήστε το [πληκτρολόγιο](#).
- 2 Ακολουθήστε τη διαδικασία από το βήμα 4 έως το βήμα 6 που περιγράφονται στην ενότητα «[Επανατοποθέτηση του σκληρού δίσκου](#)».
- 3 Επανατοποθετήστε το [κάλυμμα της βάσης](#).
- 4 Επανατοποθετήστε την [μπαταρία](#).

# Αφαίρεση της επιφάνειας αφής

---

 **ΠΡΟΕΙΔΟΠΟΙΗΣΗ:** Προτού εκτελέσετε οποιαδήποτε εργασία στο εσωτερικό του υπολογιστή σας, διαβάστε τις πληροφορίες που παραλάβατε μαζί του και αφορούν για θέματα ασφάλειας και ακολουθήστε τα βήματα που περιγράφει η ενότητα [Πριν από την εκτέλεση εργασιών στο εσωτερικό του υπολογιστή σας](#). Μετά την εκτέλεση εργασιών στο εσωτερικό του υπολογιστή σας, ακολουθήστε τις οδηγίες που αναφέρει η ενότητα [Μετά την εκτέλεση εργασιών στο εσωτερικό του υπολογιστή σας](#). Για περισσότερες άριστες πρακτικές σε θέματα ασφάλειας, ανατρέξτε στην αρχική σελίδα του ιστοτόπου για τη συμμόρφωση προς τις κανονιστικές διατάξεις στη διεύθυνση [dell.com/regulatory\\_compliance](http://dell.com/regulatory_compliance).

## Προαπαιτούμενες ενέργειες

- 1 Αφαιρέστε την [μπαταρία](#).
- 2 Αφαιρέστε το [κάλυμμα της βάσης](#).
- 3 Ακολουθήστε τη διαδικασία από το βήμα 1 έως το βήμα 3 που περιγράφονται στην ενότητα «[Αφαίρεση του σκληρού δίσκου](#)».
- 4 Αφαιρέστε το [πληκτρολόγιο](#).
- 5 Ακολουθήστε τη διαδικασία από το βήμα 1 έως το βήμα 8 που περιγράφονται στην ενότητα «[Αφαίρεση του στηρίγματος παλάμης](#)».

## Διαδικασία

- 1 Γυρίστε ανάποδα τη διάταξη του στηρίγματος και φυλάξτε την επάνω σε καθαρή και επίπεδη επιφάνεια.
- 2 Αφαιρέστε τις βίδες που συγκρατούν στην επιφάνεια αφής το υποστήριγμά της.

- 3** Σηκώστε το υποστήριγμα της επιφάνειας αφής και αφαιρέστε το από τη διάταξη του στηρίγματος παλάμης.

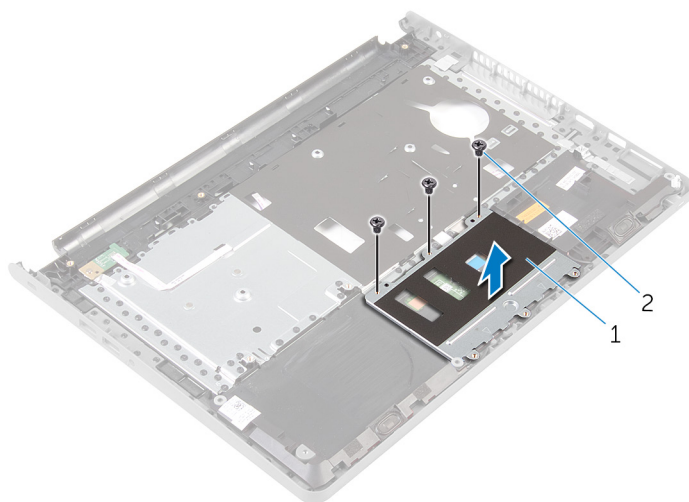

1 υποστήριγμα επιφάνειας αφής      2 βίδες (3)

- 4** Σηκώστε το μάνταλο και αποσυνδέστε από την επιφάνεια αφής το καλώδιό της.  
**5** Ξεκολλήστε την ταινία που συγκρατεί την επιφάνεια αφής στη διάταξη του στηρίγματος παλάμης.

- 6 Σηκώστε την επιφάνεια αφής και αφαιρέστε την από τη διάταξη του στηρίγματος παλάμης.

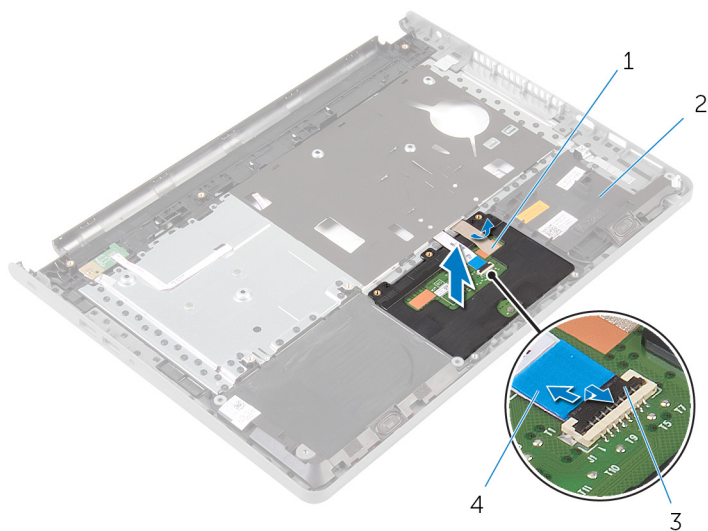

1 ταινία

3 μάνταλο

2 διάταξη στηρίγματος  
παλάμης

4 καλώδιο επιφάνειας αφής

# Επανατοποθέτηση της επιφάνειας αφής

---

 **ΠΡΟΕΙΔΟΠΟΙΗΣΗ:** Προτού εκτελέσετε οποιαδήποτε εργασία στο εσωτερικό του υπολογιστή σας, διαβάστε τις πληροφορίες που παραλάβατε μαζί του και αφορούν για θέματα ασφάλειας και ακολουθήστε τα βήματα που περιγράφει η ενότητα [Πριν από την εκτέλεση εργασιών στο εσωτερικό του υπολογιστή σας](#). Μετά την εκτέλεση εργασιών στο εσωτερικό του υπολογιστή σας, ακολουθήστε τις οδηγίες που αναφέρει η ενότητα [Μετά την εκτέλεση εργασιών στο εσωτερικό του υπολογιστή σας](#). Για περισσότερες άριστες πρακτικές σε θέματα ασφάλειας, ανατρέξτε στην αρχική σελίδα του ιστοτόπου για τη συμμόρφωση προς τις κανονιστικές διατάξεις στη διεύθυνση [dell.com/regulatory\\_compliance](http://dell.com/regulatory_compliance).

## Διαδικασία

- 1 Ευθυγραμμίστε τις οπές για τις βίδες στην επιφάνεια αφής με τις αντίστοιχες οπές στη διάταξη του στηρίγματος παλάμης και κρατήστε την επιφάνεια αφής στη θέση της.
- 2 Κολλήστε την ταινία που συγκρατεί την επιφάνεια αφής στη διάταξη του στηρίγματος παλάμης.
- 3 Ευθυγραμμίστε τις οπές για τις βίδες στο υποστήριγμα της επιφάνειας αφής με τις αντίστοιχες οπές στη διάταξη του στηρίγματος παλάμης.
- 4 Επανατοποθετήστε τις βίδες που συγκρατούν το υποστήριγμα της επιφάνειας αφής στη διάταξη του στηρίγματος παλάμης.
- 5 Γυρίστε ανάποδα τη διάταξη του στηρίγματος παλάμης.

## Μετέπειτα απαιτούμενες ενέργειες

- 1 Ακολουθήστε τη διαδικασία από το βήμα 4 έως το βήμα 11 που περιγράφονται στην ενότητα «[Επανατοποθέτηση του στηρίγματος παλάμης](#)».
- 2 Επανατοποθετήστε το [πληκτρολόγιο](#).
- 3 Ακολουθήστε τη διαδικασία από το βήμα 4 έως το βήμα 6 που περιγράφονται στην ενότητα «[Επανατοποθέτηση του σκληρού δίσκου](#)».
- 4 Επανατοποθετήστε το [κάλυμμα της βάσης](#).
- 5 Επανατοποθετήστε την [μπαταρία](#).

# Αφαίρεση της πλακέτας του κουμπιού λειτουργίας

---

 **ΠΡΟΕΙΔΟΠΟΙΗΣΗ:** Προτού εκτελέσετε οποιαδήποτε εργασία στο εσωτερικό του υπολογιστή σας, διαβάστε τις πληροφορίες που παραλάβατε μαζί του και αφορούν για θέματα ασφάλειας και ακολουθήστε τα βήματα που περιγράφει η ενότητα [Πριν από την εκτέλεση εργασιών στο εσωτερικό του υπολογιστή σας](#). Μετά την εκτέλεση εργασιών στο εσωτερικό του υπολογιστή σας, ακολουθήστε τις οδηγίες που αναφέρει η ενότητα [Μετά την εκτέλεση εργασιών στο εσωτερικό του υπολογιστή σας](#). Για περισσότερες άριστες πρακτικές σε θέματα ασφάλειας, ανατρέξτε στην αρχική σελίδα του ιστοτόπου για τη συμμόρφωση προς τις κανονιστικές διατάξεις στη διεύθυνση [dell.com/regulatory\\_compliance](http://dell.com/regulatory_compliance).

## Προαπαιτούμενες ενέργειες

- 1 Αφαιρέστε την [μπαταρία](#).
- 2 Αφαιρέστε το [κάλυμμα της βάσης](#).
- 3 Ακολουθήστε τη διαδικασία από το βήμα 1 έως το βήμα 3 που περιγράφονται στην ενότητα «[Αφαίρεση του σκληρού δίσκου](#)».
- 4 Αφαιρέστε το [πληκτρολόγιο](#).
- 5 Ακολουθήστε τη διαδικασία από το βήμα 1 έως το βήμα 8 που περιγράφονται στην ενότητα «[Αφαίρεση του στηρίγματος παλάμης](#)».

## Διαδικασία

- 1 Γυρίστε ανάποδα τη διάταξη του στηρίγματος παλάμης και τοποθετήστε την επάνω σε καθαρή και επίπεδη επιφάνεια.
- 2 Αφαιρέστε το καλώδιο της πλακέτας του κουμπιού λειτουργίας μέσα από την υποδοχή στη διάταξη του στηρίγματος παλάμης.
- 3 Αφαιρέστε τη βίδα που συγκρατεί την πλακέτα κουμπιού λειτουργίας στη διάταξη του στηρίγματος παλάμης.

- 4 Μετακινήστε συρτά την πλακέτα του κουμπιού λειτουργίας μαζί με το καλώδιό της και αφαιρέστε την από την κάτω πλευρά της γλωττίδας στη διάταξη του στηρίγματος παλάμης.

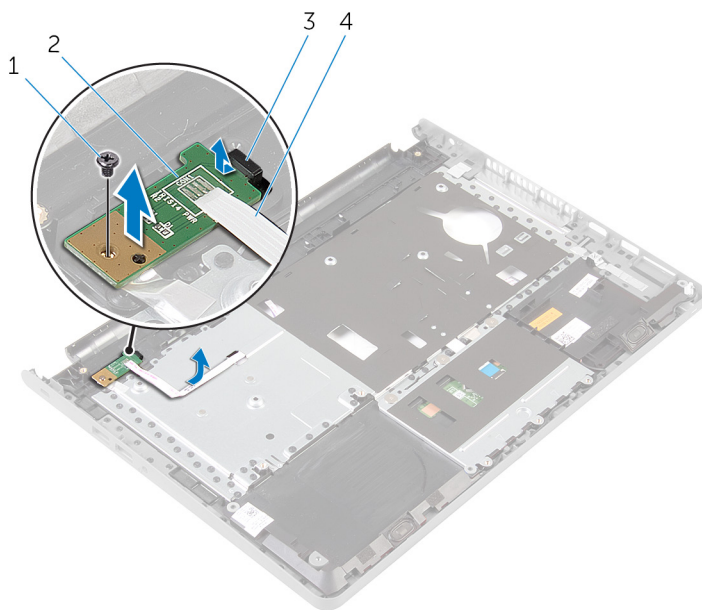

1 βίδα

2 πλακέτα κουμπιού λειτουργίας

3 γλωττίδα

4 καλώδιο πλακέτας κουμπιού λειτουργίας

# Επανατοποθέτηση της πλακέτας του κουμπιού λειτουργίας

---



**ΠΡΟΕΙΔΟΠΟΙΗΣΗ:** Προτού εκτελέσετε οποιαδήποτε εργασία στο εσωτερικό του υπολογιστή σας, διαβάστε τις πληροφορίες που παραλάβατε μαζί του και αφορούν για θέματα ασφάλειας και ακολουθήστε τα βήματα που περιγράφει η ενότητα [Πριν από την εκτέλεση εργασιών στο εσωτερικό του υπολογιστή σας](#). Μετά την εκτέλεση εργασιών στο εσωτερικό του υπολογιστή σας, ακολουθήστε τις οδηγίες που αναφέρει η ενότητα [Μετά την εκτέλεση εργασιών στο εσωτερικό του υπολογιστή σας](#). Για περισσότερες άριστες πρακτικές σε θέματα ασφάλειας, ανατρέξτε στην αρχική σελίδα του ιστοτόπου για τη συμμόρφωση προς τις κανονιστικές διατάξεις στη διεύθυνση [dell.com/regulatory\\_compliance](http://dell.com/regulatory_compliance).

## Διαδικασία

- 1 Περάστε συρτά την πλακέτα του κουμπιού λειτουργίας κάτω από τη γλωττίδα στο στηρίγμα παλάμης και ευθυγραμμίστε την οπή για τη βίδα στην πλακέτα του κουμπιού λειτουργίας με την αντίστοιχη οπή στο στηρίγμα παλάμης.
- 2 Επανατοποθετήστε τη βίδα που συγκρατεί την πλακέτα κουμπιού λειτουργίας στη διάταξη του στηρίγματος παλάμης.
- 3 Περάστε συρτά το καλώδιο της πλακέτας του κουμπιού τροφοδοσίας μέσα από την υποδοχή στη διάταξη του στηρίγματος παλάμης.
- 4 Γυρίστε ανάποδα τη διάταξη του στηρίγματος παλάμης.

## Μετέπειτα απαιτούμενες ενέργειες

- 1 Ακολουθήστε τη διαδικασία από το βήμα 4 έως το βήμα 11 που περιγράφονται στην ενότητα «[Επανατοποθέτηση του στηρίγματος παλάμης](#)».
- 2 Επανατοποθετήστε το [πληκτρολόγιο](#).
- 3 Ακολουθήστε τη διαδικασία από το βήμα 4 έως το βήμα 6 που περιγράφονται στην ενότητα «[Επανατοποθέτηση του σκληρού δίσκου](#)».
- 4 Επανατοποθετήστε το [κάλυμμα της βάσης](#).
- 5 Επανατοποθετήστε την [μπαταρία](#).



# Αφαίρεση των ηχείων

---

 **ΠΡΟΕΙΔΟΠΟΙΗΣΗ:** Προτού εκτελέσετε οποιαδήποτε εργασία στο εσωτερικό του υπολογιστή σας, διαβάστε τις πληροφορίες που παραλάβατε μαζί του και αφορούν για θέματα ασφάλειας και ακολουθήστε τα βήματα που περιγράφει η ενότητα [Πριν από την εκτέλεση εργασιών στο εσωτερικό του υπολογιστή σας](#). Μετά την εκτέλεση εργασιών στο εσωτερικό του υπολογιστή σας, ακολουθήστε τις οδηγίες που αναφέρει η ενότητα [Μετά την εκτέλεση εργασιών στο εσωτερικό του υπολογιστή σας](#). Για περισσότερες άριστες πρακτικές σε θέματα ασφάλειας, ανατρέξτε στην αρχική σελίδα του ιστοτόπου για τη συμμόρφωση προς τις κανονιστικές διατάξεις στη διεύθυνση [dell.com/regulatory\\_compliance](http://dell.com/regulatory_compliance).

## Προαπαιτούμενες ενέργειες

- 1 Αφαιρέστε την [μπαταρία](#).
- 2 Αφαιρέστε το [κάλυμμα της βάσης](#).
- 3 Ακολουθήστε τη διαδικασία από το βήμα 1 έως το βήμα 3 που περιγράφονται στην ενότητα «[Αφαίρεση του σκληρού δίσκου](#)».
- 4 Αφαιρέστε το [πληκτρολόγιο](#).
- 5 Ακολουθήστε τη διαδικασία από το βήμα 1 έως το βήμα 8 που περιγράφονται στην ενότητα «[Αφαίρεση του στηρίγματος παλάμης](#)».

## Διαδικασία

- 1 Γυρίστε ανάποδα τη διάταξη του στηρίγματος παλάμης και τοποθετήστε την επάνω σε καθαρή και επίπεδη επιφάνεια.
- 2 Σημειώστε τη θέση των ηχείων και ξεσφηνώστε τα από τη διάταξη του στηρίγματος παλάμης.
- 3 Σημειώστε τη διαδρομή του καλωδίου των ηχείων και αφαιρέστε το από τους οδηγούς της διαδρομής του πάνω στη διάταξη του στηρίγματος παλάμης.

- 4 Σηκώστε τα ηχεία μαζί με το καλώδιο και αφαιρέστε τα από τη διάταξη του στηρίγματος παλάμης.

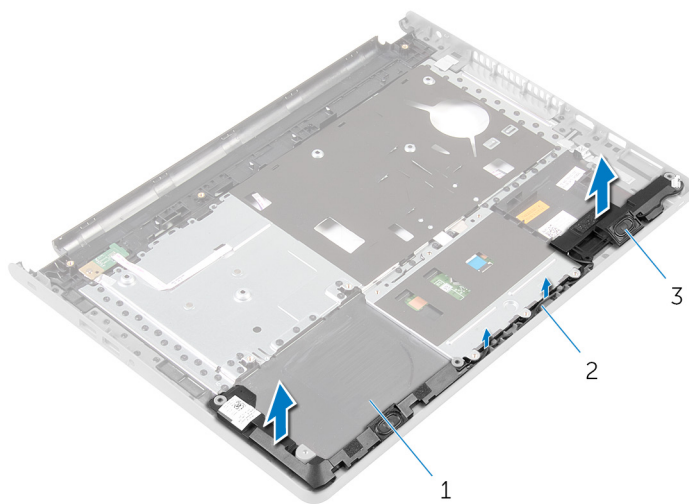

- |   |                             |   |                |
|---|-----------------------------|---|----------------|
| 1 | διάταξη στηρίγματος παλάμης | 2 | καλώδιο ηχείων |
| 3 | ηχεία (2)                   |   |                |

# Επανατοποθέτηση των ηχείων

---

 **ΠΡΟΕΙΔΟΠΟΙΗΣΗ:** Προτού εκτελέσετε οποιαδήποτε εργασία στο εσωτερικό του υπολογιστή σας, διαβάστε τις πληροφορίες που παραλάβατε μαζί του και αφορούν για θέματα ασφάλειας και ακολουθήστε τα βήματα που περιγράφει η ενότητα [Πριν από την εκτέλεση εργασιών στο εσωτερικό του υπολογιστή σας](#). Μετά την εκτέλεση εργασιών στο εσωτερικό του υπολογιστή σας, ακολουθήστε τις οδηγίες που αναφέρει η ενότητα [Μετά την εκτέλεση εργασιών στο εσωτερικό του υπολογιστή σας](#). Για περισσότερες άριστες πρακτικές σε θέματα ασφάλειας, ανατρέξτε στην αρχική σελίδα του ιστοτόπου για τη συμμόρφωση προς τις κανονιστικές διατάξεις στη διεύθυνση [dell.com/regulatory\\_compliance](http://dell.com/regulatory_compliance).

## Διαδικασία

- 1 Χρησιμοποιώντας τα σημεία ευθυγράμμισης προσαρτήστε τα ηχεία στη διάταξη του στηρίγματος παλάμης.
- 2 Περάστε το καλώδιο των ηχείων μέσα από τους οδηγούς της διαδρομής του πάνω στη διάταξη του στηρίγματος παλάμης.
- 3 Γυρίστε ανάποδα τη διάταξη του στηρίγματος παλάμης.

## Μετέπειτα απαιτούμενες ενέργειες

- 1 Ακολουθήστε τη διαδικασία από το βήμα 4 έως το βήμα 11 που περιγράφονται στην ενότητα «[Επανατοποθέτηση του στηρίγματος παλάμης](#)».
- 2 Επανατοποθετήστε το [πληκτρολόγιο](#).
- 3 Ακολουθήστε τη διαδικασία από το βήμα 4 έως το βήμα 6 που περιγράφονται στην ενότητα «[Επανατοποθέτηση του σκληρού δίσκου](#)».
- 4 Επανατοποθετήστε το [κάλυμμα της βάσης](#).
- 5 Επανατοποθετήστε την [μπαταρία](#).

# Αφαίρεση της πλακέτας I/O

---

 **ΠΡΟΕΙΔΟΠΟΙΗΣΗ:** Προτού εκτελέσετε οποιαδήποτε εργασία στο εσωτερικό του υπολογιστή σας, διαβάστε τις πληροφορίες που παραλάβατε μαζί του και αφορούν για θέματα ασφάλειας και ακολουθήστε τα βήματα που περιγράφει η ενότητα [Πριν από την εκτέλεση εργασιών στο εσωτερικό του υπολογιστή σας](#). Μετά την εκτέλεση εργασιών στο εσωτερικό του υπολογιστή σας, ακολουθήστε τις οδηγίες που αναφέρει η ενότητα [Μετά την εκτέλεση εργασιών στο εσωτερικό του υπολογιστή σας](#). Για περισσότερες άριστες πρακτικές σε θέματα ασφάλειας, ανατρέξτε στην αρχική σελίδα του ιστοτόπου για τη συμμόρφωση προς τις κανονιστικές διατάξεις στη διεύθυνση [dell.com/regulatory\\_compliance](http://dell.com/regulatory_compliance).

## Προαπαιτούμενες ενέργειες

- 1 Αφαιρέστε την [μπαταρία](#).
- 2 Αφαιρέστε το [κάλυμμα της βάσης](#).
- 3 Ακολουθήστε τη διαδικασία από το βήμα 1 έως το βήμα 3 που περιγράφονται στην ενότητα «[Αφαίρεση του σκληρού δίσκου](#)».
- 4 Αφαιρέστε το [πληκτρολόγιο](#).
- 5 Ακολουθήστε τη διαδικασία από το βήμα 1 έως το βήμα 8 που περιγράφονται στην ενότητα «[Αφαίρεση του στηρίγματος παλάμης](#)».

## Διαδικασία

- 1 Σηκώστε το μάνταλο και αποσυνδέστε από την πλακέτα I/O το καλώδιό της.
- 2 Αφαιρέστε τη βίδα που συγκρατεί την πλακέτα I/O στη βάση του υπολογιστή.

- 3** Σηκώστε την πλακέτα I/O και περάστε την συρτά κάτω από τη γλωττίδα στη βάση του υπολογιστή.

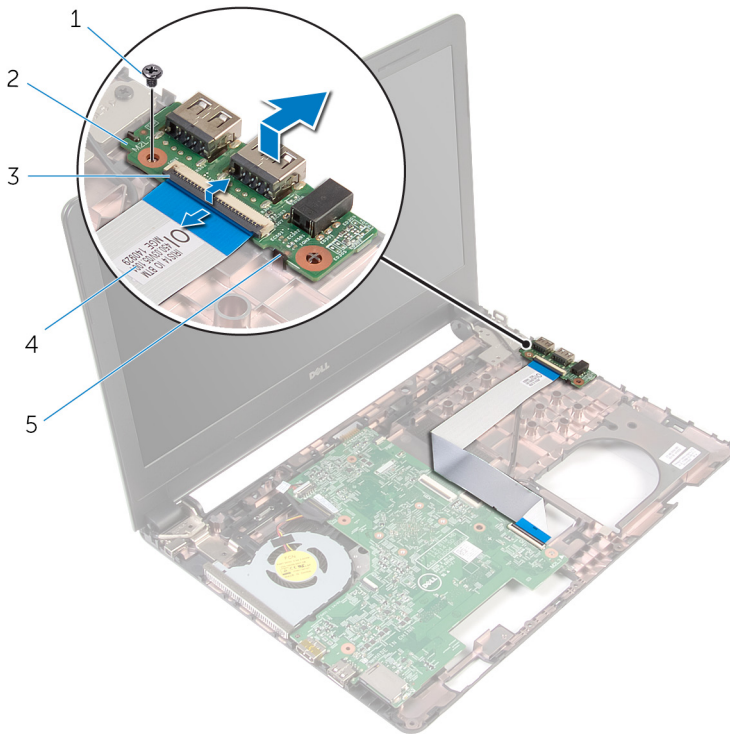

- 1 βίδα
- 3 μάνταλο
- 5 γλωττίδα

- 2 πλακέτα I/O
- 4 καλώδιο πλακέτας I/O

# Επανατοποθέτηση της πλακέτας I/O

---



**ΠΡΟΕΙΔΟΠΟΙΗΣΗ:** Προτού εκτελέσετε οποιαδήποτε εργασία στο εσωτερικό του υπολογιστή σας, διαβάστε τις πληροφορίες που παραλάβετε μαζί του και αφορούν για θέματα ασφάλειας και ακολουθήστε τα βήματα που περιγράφει η ενότητα [Πριν από την εκτέλεση εργασιών στο εσωτερικό του υπολογιστή σας](#). Μετά την εκτέλεση εργασιών στο εσωτερικό του υπολογιστή σας, ακολουθήστε τις οδηγίες που αναφέρει η ενότητα [Μετά την εκτέλεση εργασιών στο εσωτερικό του υπολογιστή σας](#). Για περισσότερες άριστες πρακτικές σε θέματα ασφάλειας, ανατρέξτε στην αρχική σελίδα του ιστοτόπου για τη συμμόρφωση προς τις κανονιστικές διατάξεις στη διεύθυνση [dell.com/regulatory\\_compliance](http://dell.com/regulatory_compliance).

## Διαδικασία

- 1 Περάστε συρτά την πλακέτα I/O κάτω από τη γλωττίδα στη βάση του υπολογιστή και ευθυγραμμίστε την οπή για τη βίδα στην πλακέτα I/O με την αντίστοιχη οπή στη βάση του υπολογιστή.
- 2 Επανατοποθετήστε τη βίδα που συγκρατεί την πλακέτα I/O στη βάση του υπολογιστή.
- 3 Περάστε συρτά μέσα στην πλακέτα I/O το καλώδιό της και πιέστε προς τα κάτω το μάνταλο για να ασφαλίσετε το καλώδιο.

## Μετέπειτα απαιτούμενες ενέργειες

- 1 Ακολουθήστε τη διαδικασία από το βήμα 4 έως το βήμα 11 που περιγράφονται στην ενότητα «[Επανατοποθέτηση του στηρίγματος παλάμης](#)».
- 2 Επανατοποθετήστε το [πληκτρολόγιο](#).
- 3 Ακολουθήστε τη διαδικασία από το βήμα 4 έως το βήμα 6 που περιγράφονται στην ενότητα «[Επανατοποθέτηση του σκληρού δίσκου](#)».
- 4 Επανατοποθετήστε το [κάλυμμα της βάσης](#).
- 5 Επανατοποθετήστε την [μπαταρία](#).

# Αφαίρεση της πλακέτας συστήματος

---

 **ΠΡΟΕΙΔΟΠΟΙΗΣΗ:** Προτού εκτελέσετε οποιαδήποτε εργασία στο εσωτερικό του υπολογιστή σας, διαβάστε τις πληροφορίες που παραλάβατε μαζί του και αφορούν για θέματα ασφάλειας και ακολουθήστε τα βήματα που περιγράφει η ενότητα [Πριν από την εκτέλεση εργασιών στο εσωτερικό του υπολογιστή σας](#). Μετά την εκτέλεση εργασιών στο εσωτερικό του υπολογιστή σας, ακολουθήστε τις οδηγίες που αναφέρει η ενότητα [Μετά την εκτέλεση εργασιών στο εσωτερικό του υπολογιστή σας](#). Για περισσότερες άριστες πρακτικές σε θέματα ασφάλειας, ανατρέξτε στην αρχική σελίδα του ιστοτόπου για τη συμμόρφωση προς τις κανονιστικές διατάξεις στη διεύθυνση [dell.com/regulatory\\_compliance](http://dell.com/regulatory_compliance).

 **ΣΗΜΕΙΩΣΗ:** Η ετικέτα εξυπηρέτησης του υπολογιστή σας είναι αποθηκευμένη στην πλακέτα συστήματος. Πρέπει να καταχωρίσετε την ετικέτα εξυπηρέτησης στο πρόγραμμα ρύθμισης του BIOS αφού επανατοποθετήσετε την πλακέτα συστήματος.

 **ΣΗΜΕΙΩΣΗ:** Κατά την επανατοποθέτηση της πλακέτας συστήματος, καταργούνται όσες αλλαγές κάνατε στο BIOS χρησιμοποιώντας το πρόγραμμα ρύθμισής του. Πρέπει να κάνετε ξανά τις επιθυμητές αλλαγές αφού επανατοποθετήσετε την πλακέτα συστήματος.

 **ΣΗΜΕΙΩΣΗ:** Προτού αποσυνδέσετε τα καλώδια από την πλακέτα συστήματος, σημειώστε τη θέση των συνδέσμων ώστε να μπορέσετε να τα επανασυνδέσετε σωστά αφού επανατοποθετήσετε την πλακέτα συστήματος.

## Προαπαιτούμενες ενέργειες

- 1 Αφαιρέστε την [μπαταρία](#).
- 2 Αφαιρέστε το [κάλυμμα της βάσης](#).
- 3 Ακολουθήστε τη διαδικασία από το βήμα 1 έως το βήμα 3 που περιγράφονται στην ενότητα [«Αφαίρεση του σκληρού δίσκου»](#).
- 4 Αφαιρέστε τις [μονάδες μνήμης](#).
- 5 Αφαιρέστε την [κάρτα ασύρματης επικοινωνίας](#).
- 6 Αφαιρέστε το [πληκτρολόγιο](#).
- 7 Ακολουθήστε τη διαδικασία από το βήμα 1 έως το βήμα 8 που περιγράφονται στην ενότητα [«Αφαίρεση του στηρίγματος παλάμης»](#).

## Διαδικασία

- 1** Ξεκολλήστε την ταινία που συγκρατεί το καλώδιο της οθόνης στην πλακέτα συστήματος.
- 2** Σηκώστε τα μάνταλα και αποσυνδέστε το καλώδιο της οθόνης και το καλώδιο της πλακέτας I/O από την πλακέτα συστήματος.



- 3** Αποσυνδέστε το καλώδιο της θύρας του προσαρμογέα ισχύος από την πλακέτα συστήματος.

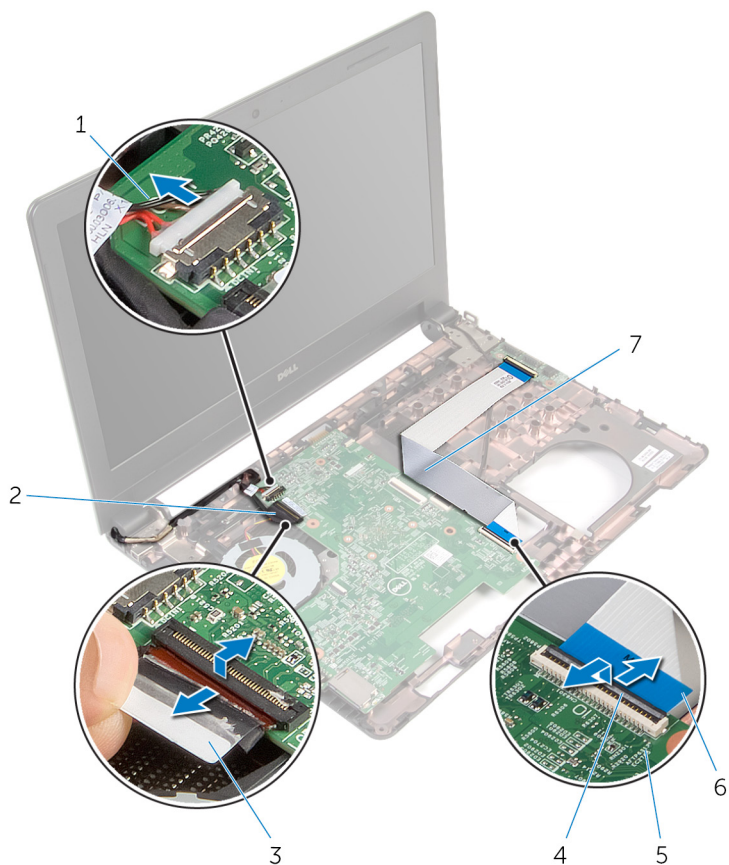

- |   |                                  |   |                      |
|---|----------------------------------|---|----------------------|
| 1 | καλώδιο θύρας προσαρμογέα ισχύος | 2 | καλώδιο οθόνης       |
| 3 | ταινία                           | 4 | μάνταλα (2)          |
| 5 | πλακέτα συστήματος               | 6 | καλώδιο πλακέτας I/O |

- 4** Αφαιρέστε τη βίδα που συγκρατεί την πλακέτα συστήματος στη βάση του υπολογιστή.

- 5 Σηκώστε την πλακέτα συστήματος και αφαιρέστε την από τη βάση του υπολογιστή.





1 πλακέτα συστήματος

2 βίδα

- 6 Γυρίστε ανάποδα την πλακέτα συστήματος.
- 7 Αφαιρέστε την [μπαταρία σε σχήμα νομίσματος](#).
- 8 Ακολουθήστε τη διαδικασία από το βήμα 1 έως το βήμα 3 που περιγράφονται στην ενότητα [«Αφαίρεση της θερμικής διάταξης ψύξης»](#).

# Επανατοποθέτηση της πλακέτας συστήματος

 **ΠΡΟΕΙΔΟΠΟΙΗΣΗ:** Προτού εκτελέσετε οποιαδήποτε εργασία στο εσωτερικό του υπολογιστή σας, διαβάστε τις πληροφορίες που παραλάβατε μαζί του και αφορούν για θέματα ασφάλειας και ακολουθήστε τα βήματα που περιγράφει η ενότητα [Πριν από την εκτέλεση εργασιών στο εσωτερικό του υπολογιστή σας](#). Μετά την εκτέλεση εργασιών στο εσωτερικό του υπολογιστή σας, ακολουθήστε τις οδηγίες που αναφέρει η ενότητα [Μετά την εκτέλεση εργασιών στο εσωτερικό του υπολογιστή σας](#). Για περισσότερες άριστες πρακτικές σε θέματα ασφάλειας, ανατρέξτε στην αρχική σελίδα του ιστοτόπου για τη συμμόρφωση προς τις κανονιστικές διατάξεις στη διεύθυνση [dell.com/regulatory\\_compliance](http://dell.com/regulatory_compliance).

 **ΣΗΜΕΙΩΣΗ:** Η ετικέτα εξυπηρέτησης του υπολογιστή σας είναι αποθηκευμένη στην πλακέτα συστήματος. Πρέπει να καταχωρίσετε την ετικέτα εξυπηρέτησης στο πρόγραμμα ρύθμισης του BIOS αφού επανατοποθετήσετε την πλακέτα συστήματος.

 **ΣΗΜΕΙΩΣΗ:** Κατά την επανατοποθέτηση της πλακέτας συστήματος, καταργούνται όσες αλλαγές κάνατε στο BIOS χρησιμοποιώντας το πρόγραμμα ρύθμισής του. Πρέπει να κάνετε ξανά τις επιθυμητές αλλαγές αφού επανατοποθετήσετε την πλακέτα συστήματος.

## Διαδικασία

- 1 Επανατοποθετήστε την [μπαταρία σε σχήμα νομίσματος](#).
- 2 Ακολουθήστε τη διαδικασία από το βήμα 2 έως το βήμα 4 που περιγράφονται στην ενότητα «[Επανατοποθέτηση της θερμικής διάταξης ψύξης](#)».
- 3 Γυρίστε ανάποδα την πλακέτα συστήματος.
- 4 Ευθυγραμμίστε την οπή για τη βίδα στην πλακέτα συστήματος με την αντίστοιχη οπή στη βάση του υπολογιστή.

 **ΠΡΟΣΟΧΗ:** Βεβαιωθείτε ότι δεν έχετε τοποθετήσει καλώδια κάτω από την πλακέτα συστήματος.

- 5 Επανατοποθετήστε τη βίδα που συγκρατεί την πλακέτα συστήματος στη βάση του υπολογιστή.
- 6 Συνδέστε το καλώδιο της θύρας του προσαρμογέα ισχύος στην πλακέτα συστήματος.



- 7 Περάστε συρτά το καλώδιο της οθόνης και το καλώδιο της πλακέτας I/O μέσα στην πλακέτα συστήματος και πιέστε προς τα κάτω τα μάνταλα για να ασφαλίσετε τα καλώδια.
- 8 Κολλήστε την ταινία που συγκρατεί το καλώδιο της οθόνης στην πλακέτα συστήματος.

## **Μετέπειτα απαιτούμενες ενέργειες**

- 1 Ακολουθήστε τη διαδικασία από το βήμα 4 έως το βήμα 11 που περιγράφονται στην ενότητα «[Επανατοποθέτηση του στηρίγματος παλάμης](#)».
- 2 Επανατοποθετήστε το [πληκτρολόγιο](#).
- 3 Επανατοποθετήστε την [κάρτα ασύρματης επικοινωνίας](#).
- 4 Επανατοποθετήστε τις [μονάδες μνήμης](#).
- 5 Ακολουθήστε τη διαδικασία από το βήμα 4 έως το βήμα 6 που περιγράφονται στην ενότητα «[Επανατοποθέτηση του σκληρού δίσκου](#)».
- 6 Επανατοποθετήστε το [κάλυμμα της βάσης](#).
- 7 Επανατοποθετήστε την [μπαταρία](#).

# Αφαίρεση της μπαταρίας σε σχήμα νομίσματος

---

-  **ΠΡΟΕΙΔΟΠΟΙΗΣΗ:** Προτού εκτελέσετε οποιαδήποτε εργασία στο εσωτερικό του υπολογιστή σας, διαβάστε τις πληροφορίες που παραλάβατε μαζί του και αφορούν για θέματα ασφάλειας και ακολουθήστε τα βήματα που περιγράφει η ενότητα [Πριν από την εκτέλεση εργασιών στο εσωτερικό του υπολογιστή σας](#). Μετά την εκτέλεση εργασιών στο εσωτερικό του υπολογιστή σας, ακολουθήστε τις οδηγίες που αναφέρει η ενότητα [Μετά την εκτέλεση εργασιών στο εσωτερικό του υπολογιστή σας](#). Για περισσότερες άριστες πρακτικές σε θέματα ασφάλειας, ανατρέξτε στην αρχική σελίδα του ιστοτόπου για τη συμμόρφωση προς τις κανονιστικές διατάξεις στη διεύθυνση [dell.com/regulatory\\_compliance](http://dell.com/regulatory_compliance).
-  **ΠΡΟΣΟΧΗ:** Όταν αφαιρείται η μπαταρία σε σχήμα νομίσματος, οι ρυθμίσεις του BIOS επανέρχονται στις προεπιλεγμένες. Συνιστούμε να σημειώσετε τις ρυθμίσεις του BIOS προτού αφαιρέσετε την μπαταρία σε σχήμα νομίσματος.

## Προαπαιτούμενες ενέργειες

- 1 Αφαιρέστε την [μπαταρία](#).
- 2 Αφαιρέστε το [κάλυμμα της βάσης](#).
- 3 Ακολουθήστε τη διαδικασία από το βήμα 1 έως το βήμα 3 που περιγράφονται στην ενότητα «[Αφαίρεση του σκληρού δίσκου](#)».
- 4 Αφαιρέστε τις [μονάδες μνήμης](#).
- 5 Αφαιρέστε την [κάρτα ασύρματης επικοινωνίας](#).
- 6 Αφαιρέστε το [πληκτρολόγιο](#).
- 7 Ακολουθήστε τη διαδικασία από το βήμα 1 έως το βήμα 8 που περιγράφονται στην ενότητα «[Αφαίρεση του στηρίγματος παλάμης](#)».
- 8 Ακολουθήστε τη διαδικασία από το βήμα 1 έως το βήμα 6 που περιγράφονται στην ενότητα «[Αφαίρεση της πλακέτας συστήματος](#)».

## Διαδικασία

Με μια πλαστική σφήνα ξεσφηνώστε απαλά την μπαταρία σε σχήμα νομίσματος από την υποδοχή της.

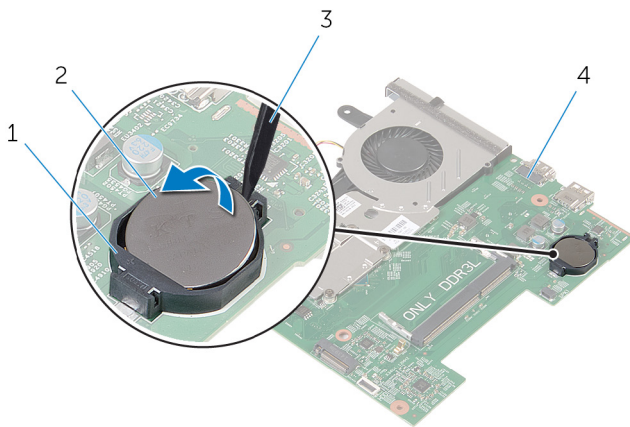

1 υποδοχή μπαταρίας

2 μπαταρία σε σχήμα νομίσματος

3 πλαστική σφήνα

4 πλακέτα συστήματος

# Επανατοποθέτηση της μπαταρίας σε σχήμα νομίσματος.

---

 **ΠΡΟΕΙΔΟΠΟΙΗΣΗ:** Προτού εκτελέσετε οποιαδήποτε εργασία στο εσωτερικό του υπολογιστή σας, διαβάστε τις πληροφορίες που παραλάβατε μαζί του και αφορούν για θέματα ασφάλειας και ακολουθήστε τα βήματα που περιγράφει η ενότητα [Πριν από την εκτέλεση εργασιών στο εσωτερικό του υπολογιστή σας](#). Μετά την εκτέλεση εργασιών στο εσωτερικό του υπολογιστή σας, ακολουθήστε τις οδηγίες που αναφέρει η ενότητα [Μετά την εκτέλεση εργασιών στο εσωτερικό του υπολογιστή σας](#). Για περισσότερες άριστες πρακτικές σε θέματα ασφάλειας, ανατρέξτε στην αρχική σελίδα του ιστοτόπου για τη συμμόρφωση προς τις κανονιστικές διατάξεις στη διεύθυνση [dell.com/regulatory\\_compliance](http://dell.com/regulatory_compliance).

## Διαδικασία

Κουμπώστε την μπαταρία σε σχήμα νομίσματος με τον θετικό πόλο στραμμένο προς τα πάνω μέσα στην υποδοχή της στην πλακέτα συστήματος.

## Μετέπειτα απαιτούμενες ενέργειες

- 1 Ακολουθήστε τη διαδικασία από το βήμα 3 έως το βήμα 8 που περιγράφονται στην ενότητα [«Επανατοποθέτηση της πλακέτας συστήματος»](#).
- 2 Ακολουθήστε τη διαδικασία από το βήμα 4 έως το βήμα 11 που περιγράφονται στην ενότητα [«Επανατοποθέτηση του στηρίγματος παλάμης»](#).
- 3 Επανατοποθετήστε το [πληκτρολόγιο](#).
- 4 Επανατοποθετήστε την [κάρτα ασύρματης επικοινωνίας](#).
- 5 Επανατοποθετήστε τις [μονάδες μνήμης](#).
- 6 Ακολουθήστε τη διαδικασία από το βήμα 4 έως το βήμα 6 που περιγράφονται στην ενότητα [«Επανατοποθέτηση του σκληρού δίσκου»](#).
- 7 Επανατοποθετήστε το [κάλυμμα της βάσης](#).
- 8 Επανατοποθετήστε την [μπαταρία](#).

# Αφαίρεση της θερμικής διάταξης ψύξης

---

 **ΠΡΟΕΙΔΟΠΟΙΗΣΗ:** Προτού εκτελέσετε οποιαδήποτε εργασία στο εσωτερικό του υπολογιστή σας, διαβάστε τις πληροφορίες που παραλάβατε μαζί του και αφορούν για θέματα ασφάλειας και ακολουθήστε τα βήματα που περιγράφει η ενότητα [Πριν από την εκτέλεση εργασιών στο εσωτερικό του υπολογιστή σας](#). Μετά την εκτέλεση εργασιών στο εσωτερικό του υπολογιστή σας, ακολουθήστε τις οδηγίες που αναφέρει η ενότητα [Μετά την εκτέλεση εργασιών στο εσωτερικό του υπολογιστή σας](#). Για περισσότερες άριστες πρακτικές σε θέματα ασφάλειας, ανατρέξτε στην αρχική σελίδα του ιστοτόπου για τη συμμόρφωση προς τις κανονιστικές διατάξεις στη διεύθυνση [dell.com/regulatory\\_compliance](http://dell.com/regulatory_compliance).

## Προαπαιτούμενες ενέργειες

- 1 Αφαιρέστε την [μπαταρία](#).
- 2 Αφαιρέστε το [κάλυμμα της βάσης](#).
- 3 Ακολουθήστε τη διαδικασία από το βήμα 1 έως το βήμα 3 που περιγράφονται στην ενότητα [«Αφαίρεση του σκληρού δίσκου»](#).
- 4 Αφαιρέστε τις [μονάδες μνήμης](#).
- 5 Αφαιρέστε την [κάρτα ασύρματης επικοινωνίας](#).
- 6 Αφαιρέστε το [πληκτρολόγιο](#).
- 7 Ακολουθήστε τη διαδικασία από το βήμα 1 έως το βήμα 8 που περιγράφονται στην ενότητα [«Αφαίρεση του στηρίγματος παλάμης»](#).
- 8 Ακολουθήστε τη διαδικασία από το βήμα 1 έως το βήμα 6 που περιγράφονται στην ενότητα [«Αφαίρεση της πλακέτας συστήματος»](#).

## Διαδικασία

- 1 Με τη σειρά (όπως υποδεικνύεται στη θερμική διάταξη ψύξης) χαλαρώστε τη μία μετά την άλλη τις μη αποσπώμενες βίδες που συγκρατούν τη θερμική διάταξη ψύξης στην πλακέτα συστήματος.
- 2 Αποσυνδέστε το καλώδιο του ανεμιστήρα από την πλακέτα συστήματος.



**3** Σηκώστε τη θερμική διάταξη ψύξης και βγάλτε την από την πλακέτα συστήματος.

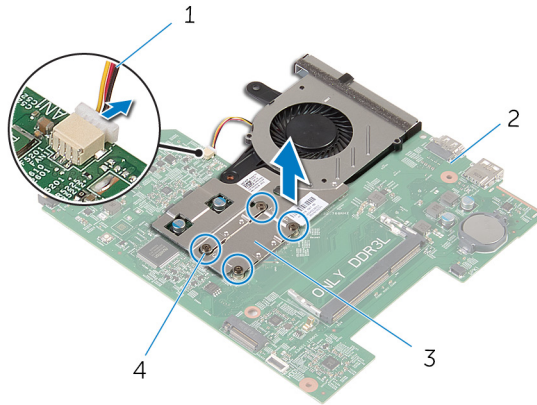

1 καλώδιο ανεμιστήρα

2 πλακέτα συστήματος

3 θερμική διάταξη ψύξης

4 μη αποσπώμενες βίδες (4)

**4** Ακολουθήστε τη διαδικασία από το βήμα 1 έως το βήμα 3 που περιγράφονται στην ενότητα [«Αφαίρεση του ανεμιστήρα»](#).

# Επανατοποθέτηση της θερμικής διάταξης ψύξης

---

**⚠ ΠΡΟΕΙΔΟΠΟΙΗΣΗ:** Προτού εκτελέσετε οποιαδήποτε εργασία στο εσωτερικό του υπολογιστή σας, διαβάστε τις πληροφορίες που παραλάβατε μαζί του και αφορούν για θέματα ασφάλειας και ακολουθήστε τα βήματα που περιγράφει η ενότητα [Πριν από την εκτέλεση εργασιών στο εσωτερικό του υπολογιστή σας](#). Μετά την εκτέλεση εργασιών στο εσωτερικό του υπολογιστή σας, ακολουθήστε τις οδηγίες που αναφέρει η ενότητα [Μετά την εκτέλεση εργασιών στο εσωτερικό του υπολογιστή σας](#). Για περισσότερες άριστες πρακτικές σε θέματα ασφάλειας, ανατρέξτε στην αρχική σελίδα του ιστοτόπου για τη συμμόρφωση προς τις κανονιστικές διατάξεις στη διεύθυνση [dell.com/regulatory\\_compliance](http://dell.com/regulatory_compliance).

## Διαδικασία

- 1 Ακολουθήστε τη διαδικασία από το βήμα 1 έως το βήμα 3 που περιγράφονται στην ενότητα [«Επανατοποθέτηση του ανεμιστήρα»](#).
- 2 Ευθυγραμμίστε τις βίδες στη θερμική διάταξη ψύξης με τις αντίστοιχες οπές στην πλακέτα συστήματος.
- 3 Με τη σειρά (όπως υποδεικνύεται στη θερμική διάταξη ψύξης) σφίξτε τη μία μετά την άλλη τις μη αποσπώμενες βίδες που συγκρατούν τη θερμική διάταξη ψύξης στην πλακέτα συστήματος.
- 4 Συνδέστε το καλώδιο του ανεμιστήρα στην πλακέτα συστήματος.

## Μετέπειτα απαιτούμενες ενέργειες

- 1 Ακολουθήστε τη διαδικασία από το βήμα 3 έως το βήμα 8 που περιγράφονται στην ενότητα [«Επανατοποθέτηση της πλακέτας συστήματος»](#).
- 2 Ακολουθήστε τη διαδικασία από το βήμα 4 έως το βήμα 11 που περιγράφονται στην ενότητα [«Επανατοποθέτηση του στηρίγματος παλάμης»](#).
- 3 Επανατοποθετήστε το [πληκτρολόγιο](#).
- 4 Επανατοποθετήστε την [κάρτα ασύρματης επικοινωνίας](#).
- 5 Επανατοποθετήστε τις [μονάδες μνήμης](#).
- 6 Ακολουθήστε τη διαδικασία από το βήμα 4 έως το βήμα 6 που περιγράφονται στην ενότητα [«Επανατοποθέτηση του σκληρού δίσκου»](#).
- 7 Επανατοποθετήστε το [κάλυμμα της βάσης](#).

**8** Επανατοποθετήστε την [μπαταρία](#).

# Αφαίρεση του ανεμιστήρα

---

 **ΠΡΟΕΙΔΟΠΟΙΗΣΗ:** Προτού εκτελέσετε οποιαδήποτε εργασία στο εσωτερικό του υπολογιστή σας, διαβάστε τις πληροφορίες που παραλάβατε μαζί του και αφορούν για θέματα ασφάλειας και ακολουθήστε τα βήματα που περιγράφει η ενότητα [Πριν από την εκτέλεση εργασιών στο εσωτερικό του υπολογιστή σας](#). Μετά την εκτέλεση εργασιών στο εσωτερικό του υπολογιστή σας, ακολουθήστε τις οδηγίες που αναφέρει η ενότητα [Μετά την εκτέλεση εργασιών στο εσωτερικό του υπολογιστή σας](#). Για περισσότερες άριστες πρακτικές σε θέματα ασφάλειας, ανατρέξτε στην αρχική σελίδα του ιστοτόπου για τη συμμόρφωση προς τις κανονιστικές διατάξεις στη διεύθυνση [dell.com/regulatory\\_compliance](http://dell.com/regulatory_compliance).

## Προαπαιτούμενες ενέργειες

- 1 Αφαιρέστε την [μπαταρία](#).
- 2 Αφαιρέστε το [κάλυμμα της βάσης](#).
- 3 Ακολουθήστε τη διαδικασία από το βήμα 1 έως το βήμα 3 που περιγράφονται στην ενότητα «[Αφαίρεση του σκληρού δίσκου](#)».
- 4 Αφαιρέστε τις [μονάδες μνήμης](#).
- 5 Αφαιρέστε την [κάρτα ασύρματης επικοινωνίας](#).
- 6 Αφαιρέστε το [πληκτρολόγιο](#).
- 7 Ακολουθήστε τη διαδικασία από το βήμα 1 έως το βήμα 8 που περιγράφονται στην ενότητα «[Αφαίρεση του στηρίγματος παλάμης](#)».
- 8 Ακολουθήστε τη διαδικασία από το βήμα 1 έως το βήμα 6 που περιγράφονται στην ενότητα «[Αφαίρεση της πλακέτας συστήματος](#)».
- 9 Ακολουθήστε τη διαδικασία από το βήμα 1 έως το βήμα 3 που περιγράφονται στην ενότητα «[Αφαίρεση της θερμικής διάταξης ψύξης](#)».

## Διαδικασία

- 1 Αφαιρέστε τις βίδες που συγκρατούν τον ανεμιστήρα στη θερμική διάταξη ψύξης.

**2** Γυρίστε ανάποδα τη θερμική διάταξη ψύξης.

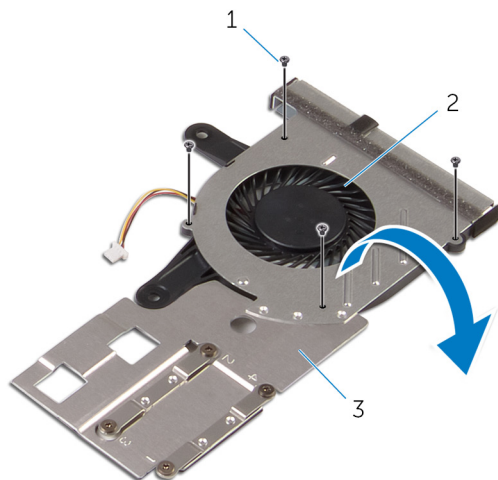

1 βίδες (4)

2 ανεμιστήρας

3 θερμική διάταξη ψύξης

**3** Σηκώστε τον ανεμιστήρα και αφαιρέστε τον από τη θερμική διάταξη ψύξης.

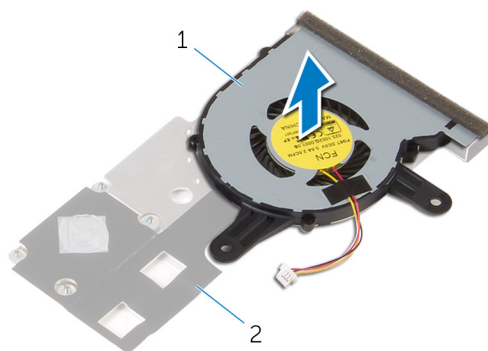

1 ανεμιστήρας

2 θερμική διάταξη ψύξης

# Επανατοποθέτηση του ανεμιστήρα

---

**⚠ ΠΡΟΕΙΔΟΠΟΙΗΣΗ:** Προτού εκτελέσετε οποιαδήποτε εργασία στο εσωτερικό του υπολογιστή σας, διαβάστε τις πληροφορίες που παραλάβατε μαζί του και αφορούν για θέματα ασφάλειας και ακολουθήστε τα βήματα που περιγράφει η ενότητα [Πριν από την εκτέλεση εργασιών στο εσωτερικό του υπολογιστή σας](#). Μετά την εκτέλεση εργασιών στο εσωτερικό του υπολογιστή σας, ακολουθήστε τις οδηγίες που αναφέρει η ενότητα [Μετά την εκτέλεση εργασιών στο εσωτερικό του υπολογιστή σας](#). Για περισσότερες άριστες πρακτικές σε θέματα ασφάλειας, ανατρέξτε στην αρχική σελίδα του ιστοτόπου για τη συμμόρφωση προς τις κανονιστικές διατάξεις στη διεύθυνση [dell.com/regulatory\\_compliance](http://dell.com/regulatory_compliance).

## Διαδικασία

- 1 Τοποθετήστε τον ανεμιστήρα πάνω στη θερμική διάταξη ψύξης.
- 2 Γυρίστε ανάποδα τη θερμική διάταξη ψύξης.
- 3 Επανατοποθετήστε τις βίδες που συγκρατούν τον ανεμιστήρα στη θερμική διάταξη ψύξης.

## Μετέπειτα απαιτούμενες ενέργειες

- 1 Ακολουθήστε τη διαδικασία από το βήμα 2 έως το βήμα 4 που περιγράφονται στην ενότητα «[Επανατοποθέτηση της θερμικής διάταξης ψύξης](#)».
- 2 Ακολουθήστε τη διαδικασία από το βήμα 3 έως το βήμα 8 που περιγράφονται στην ενότητα «[Επανατοποθέτηση της πλακέτας συστήματος](#)».
- 3 Ακολουθήστε τη διαδικασία από το βήμα 4 έως το βήμα 11 που περιγράφονται στην ενότητα «[Επανατοποθέτηση του στηρίγματος παλάμης](#)».
- 4 Επανατοποθετήστε το [πληκτρολόγιο](#).
- 5 Επανατοποθετήστε την [κάρτα ασύρματης επικοινωνίας](#).
- 6 Επανατοποθετήστε τις [μονάδες μνήμης](#).
- 7 Ακολουθήστε τη διαδικασία από το βήμα 4 έως το βήμα 6 που περιγράφονται στην ενότητα «[Επανατοποθέτηση του σκληρού δίσκου](#)».
- 8 Επανατοποθετήστε το [κάλυμμα της βάσης](#).
- 9 Επανατοποθετήστε την [μπαταρία](#).

# Αφαίρεση της διάταξης της οθόνης

---

 **ΠΡΟΕΙΔΟΠΟΙΗΣΗ:** Προτού εκτελέσετε οποιαδήποτε εργασία στο εσωτερικό του υπολογιστή σας, διαβάστε τις πληροφορίες που παραλάβατε μαζί του και αφορούν για θέματα ασφάλειας και ακολουθήστε τα βήματα που περιγράφει η ενότητα [Πριν από την εκτέλεση εργασιών στο εσωτερικό του υπολογιστή σας](#). Μετά την εκτέλεση εργασιών στο εσωτερικό του υπολογιστή σας, ακολουθήστε τις οδηγίες που αναφέρει η ενότητα [Μετά την εκτέλεση εργασιών στο εσωτερικό του υπολογιστή σας](#). Για περισσότερες άριστες πρακτικές σε θέματα ασφάλειας, ανατρέξτε στην αρχική σελίδα του ιστοτόπου για τη συμμόρφωση προς τις κανονιστικές διατάξεις στη διεύθυνση [dell.com/regulatory\\_compliance](http://dell.com/regulatory_compliance).

## Προαπαιτούμενες ενέργειες

- 1 Αφαιρέστε την [μπαταρία](#).
- 2 Αφαιρέστε το [κάλυμμα της βάσης](#).
- 3 Ακολουθήστε τη διαδικασία από το βήμα 1 έως το βήμα 3 που περιγράφονται στην ενότητα [«Αφαίρεση του σκληρού δίσκου»](#).
- 4 Αφαιρέστε τις [μονάδες μνήμης](#).
- 5 Αφαιρέστε την [κάρτα ασύρματης επικοινωνίας](#).
- 6 Αφαιρέστε το [πληκτρολόγιο](#).
- 7 Ακολουθήστε τη διαδικασία από το βήμα 1 έως το βήμα 8 που περιγράφονται στην ενότητα [«Αφαίρεση του στηρίγματος παλάμης»](#).
- 8 Ακολουθήστε τη διαδικασία από το βήμα 1 έως το βήμα 5 που περιγράφονται στην ενότητα [«Αφαίρεση της πλακέτας συστήματος»](#).

## Διαδικασία

- 1 Κλείστε την οθόνη και γυρίστε ανάποδα τον υπολογιστή.

- 2 Περάστε συρτά τα καλώδια της κεραίας μέσα στην υποδοχή στη βάση του υπολογιστή.

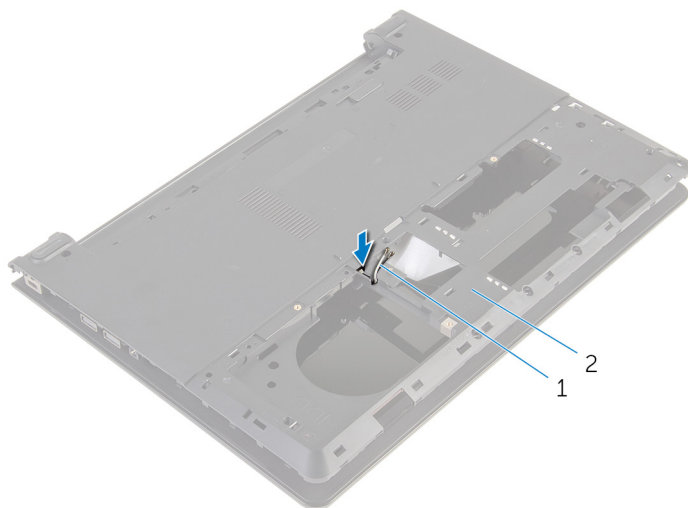

1 καλώδια κεραίας (2)

2 βάση υπολογιστή

- 3 Γυρίστε ανάποδα τον υπολογιστή και ανοίξτε την οθόνη.
- 4 Σηκώστε το μάνταλο και αποσυνδέστε από την πλακέτα I/O το καλώδιό της.



- 5 Αφαιρέστε το καλώδιο της πλακέτας I/O από τη βάση του υπολογιστή.

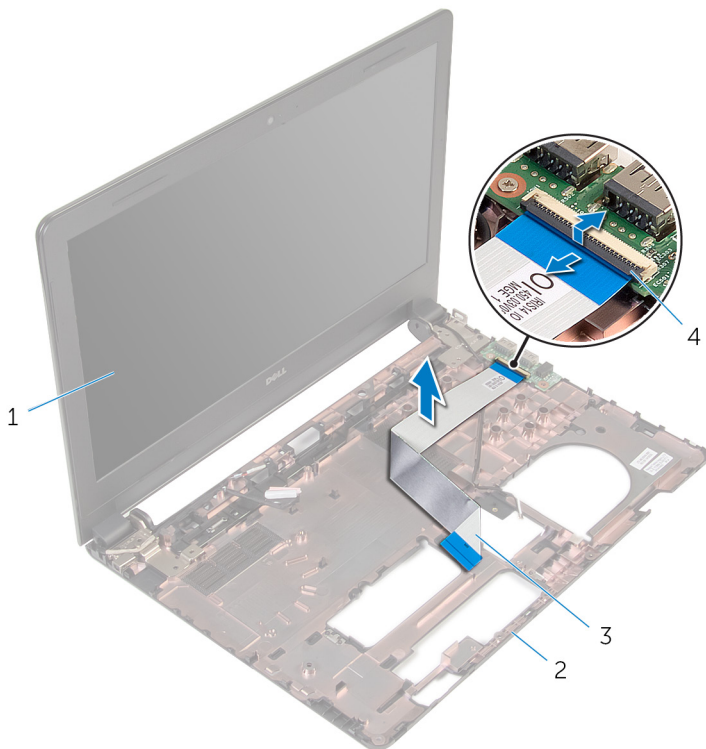

- |   |                      |   |                 |
|---|----------------------|---|-----------------|
| 1 | διάταξη οθόνης       | 2 | βάση υπολογιστή |
| 3 | καλώδιο πλακέτας I/O | 4 | μάνταλο         |

- 6 Σημειώστε τη διαδρομή του καλωδίου της κεραίας και αφαιρέστε το από τους οδηγούς της διαδρομής του πάνω στη βάση του υπολογιστή.

- 7** Σημειώστε τη διαδρομή του καλωδίου της οθόνης και αφαιρέστε το από τους οδηγούς της διαδρομής του πάνω στη βάση του υπολογιστή.

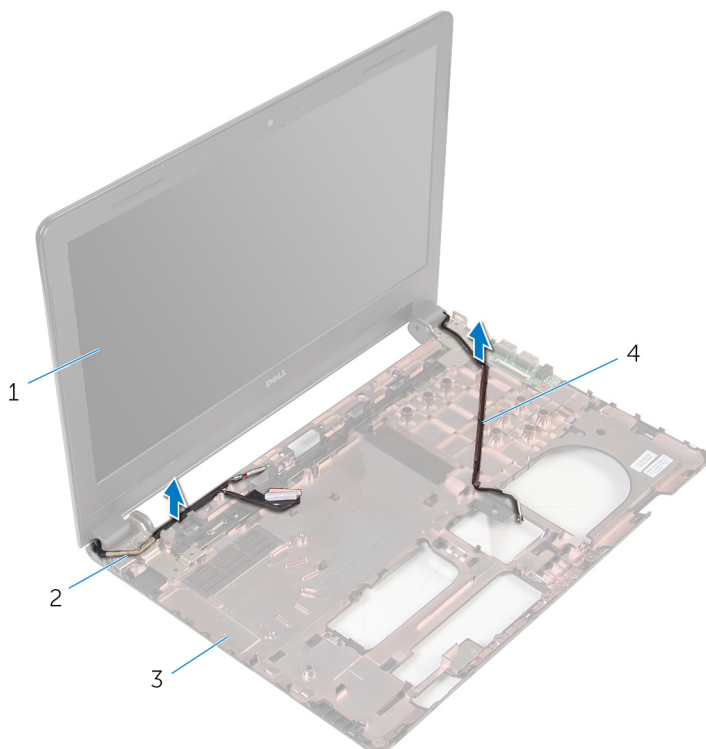

- |   |                 |   |                     |
|---|-----------------|---|---------------------|
| 1 | διάταξη οθόνης  | 2 | καλώδιο οθόνης      |
| 3 | βάση υπολογιστή | 4 | καλώδια κεραίας (2) |

- 8** Αφαιρέστε τις βίδες που συγκρατούν τους μεντεσέδες της οθόνης στη βάση του υπολογιστή.

9 Σηκώστε τη διάταξη της οθόνης και αφαιρέστε την από τη βάση του υπολογιστή.

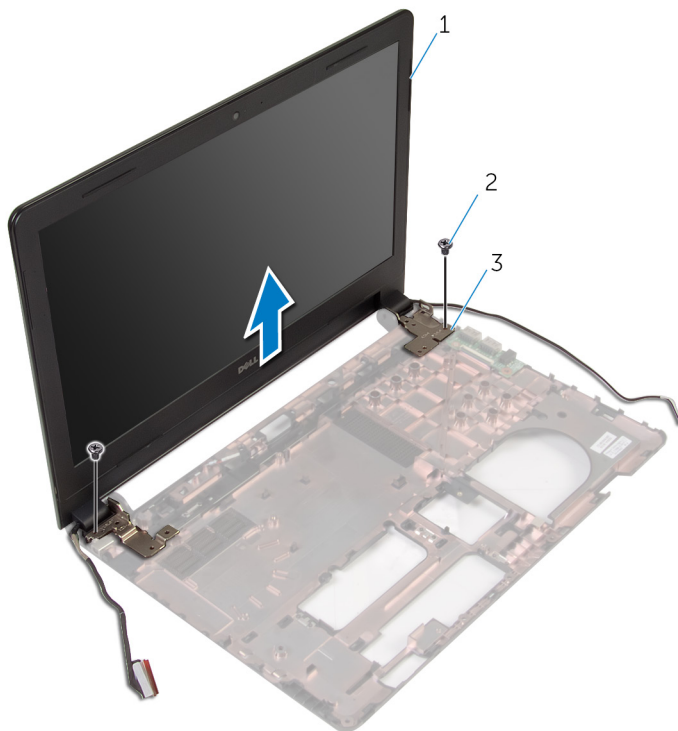

1 διάταξη οθόνης  
3 μεντεσέδες (2)

2 βίδες (2)

# Επανατοποθέτηση της διάταξης της οθόνης

---

**⚠ ΠΡΟΕΙΔΟΠΟΙΗΣΗ:** Προτού εκτελέσετε οποιαδήποτε εργασία στο εσωτερικό του υπολογιστή σας, διαβάστε τις πληροφορίες που παραλάβατε μαζί του και αφορούν για θέματα ασφάλειας και ακολουθήστε τα βήματα που περιγράφει η ενότητα [Πριν από την εκτέλεση εργασιών στο εσωτερικό του υπολογιστή σας](#). Μετά την εκτέλεση εργασιών στο εσωτερικό του υπολογιστή σας, ακολουθήστε τις οδηγίες που αναφέρει η ενότητα [Μετά την εκτέλεση εργασιών στο εσωτερικό του υπολογιστή σας](#). Για περισσότερες άριστες πρακτικές σε θέματα ασφάλειας, ανατρέξτε στην αρχική σελίδα του ιστοτόπου για τη συμμόρφωση προς τις κανονιστικές διατάξεις στη διεύθυνση [dell.com/regulatory\\_compliance](http://dell.com/regulatory_compliance).

## Διαδικασία

- 1 Ευθυγραμμίστε τις οπές για τις βίδες στους μεντεσέδες της οθόνης με τις αντίστοιχες οπές στη βάση του υπολογιστή.
- 2 Επανατοποθετήστε τις βίδες που συγκρατούν τους μεντεσέδες της οθόνης στη βάση του υπολογιστή.
- 3 Περάστε το καλώδιο της οθόνης μέσα από τους οδηγούς της διαδρομής του πάνω στη βάση του υπολογιστή.
- 4 Περάστε τα καλώδια της κεραίας μέσα από τους οδηγούς της διαδρομής τους επάνω στη βάση του υπολογιστή και περάστε τα συρτά μέσα από την υποδοχή στη βάση του υπολογιστή.
- 5 Περάστε συρτά μέσα στην πλακέτα I/O το καλώδιό της και πιέστε προς τα κάτω το μάνταλο για να ασφαλίσετε το καλώδιο.

## Μετέπειτα απαιτούμενες ενέργειες

- 1 Ακολουθήστε τη διαδικασία από το βήμα 4 έως το βήμα 8 που περιγράφονται στην ενότητα [«Επανατοποθέτηση της πλακέτας συστήματος»](#).
- 2 Ακολουθήστε τη διαδικασία από το βήμα 4 έως το βήμα 11 που περιγράφονται στην ενότητα [«Επανατοποθέτηση του στηρίγματος παλάμης»](#).
- 3 Επανατοποθετήστε το [πληκτρολόγιο](#).
- 4 Επανατοποθετήστε την [κάρτα ασύρματης επικοινωνίας](#).
- 5 Επανατοποθετήστε τις [μονάδες μνήμης](#).

- 6 Ακολουθήστε τη διαδικασία από το βήμα 4 έως το βήμα 6 που περιγράφονται στην ενότητα «[Επανατοποθέτηση του σκληρού δίσκου](#)».
- 7 Επανατοποθετήστε το [κάλυμμα της βάσης](#).
- 8 Επανατοποθετήστε την [μπαταρία](#).

# Αφαίρεση της στεφάνης συγκράτησης της οθόνης

---

 **ΠΡΟΕΙΔΟΠΟΙΗΣΗ:** Προτού εκτελέσετε οποιαδήποτε εργασία στο εσωτερικό του υπολογιστή σας, διαβάστε τις πληροφορίες που παραλάβατε μαζί του και αφορούν για θέματα ασφάλειας και ακολουθήστε τα βήματα που περιγράφει η ενότητα [Πριν από την εκτέλεση εργασιών στο εσωτερικό του υπολογιστή σας](#). Μετά την εκτέλεση εργασιών στο εσωτερικό του υπολογιστή σας, ακολουθήστε τις οδηγίες που αναφέρει η ενότητα [Μετά την εκτέλεση εργασιών στο εσωτερικό του υπολογιστή σας](#). Για περισσότερες άριστες πρακτικές σε θέματα ασφάλειας, ανατρέξτε στην αρχική σελίδα του ιστοτόπου για τη συμμόρφωση προς τις κανονιστικές διατάξεις στη διεύθυνση [dell.com/regulatory\\_compliance](http://dell.com/regulatory_compliance).

## Προαπαιτούμενες ενέργειες

- 1 Αφαιρέστε την [μπαταρία](#).
- 2 Αφαιρέστε το [κάλυμμα της βάσης](#).
- 3 Ακολουθήστε τη διαδικασία από το βήμα 1 έως το βήμα 3 που περιγράφονται στην ενότητα [«Αφαίρεση του σκληρού δίσκου»](#).
- 4 Αφαιρέστε τις [μονάδες μνήμης](#).
- 5 Αφαιρέστε την [κάρτα ασύρματης επικοινωνίας](#).
- 6 Αφαιρέστε το [πληκτρολόγιο](#).
- 7 Ακολουθήστε τη διαδικασία από το βήμα 1 έως το βήμα 8 που περιγράφονται στην ενότητα [«Αφαίρεση του στηρίγματος παλάμης»](#).
- 8 Ακολουθήστε τη διαδικασία από το βήμα 1 έως το βήμα 5 που περιγράφονται στην ενότητα [«Αφαίρεση της πλακέτας συστήματος»](#).

## Διαδικασία

- 1 Με τα δάκτυλά σας ξεσφηνώστε απαλά τα εσωτερικά άκρα της στεφάνης συγκράτησης της οθόνης.

- 2 Σηκώστε τη στεφάνη συγκράτησης της οθόνης και αφαιρέστε την από τη διάταξη της οθόνης.

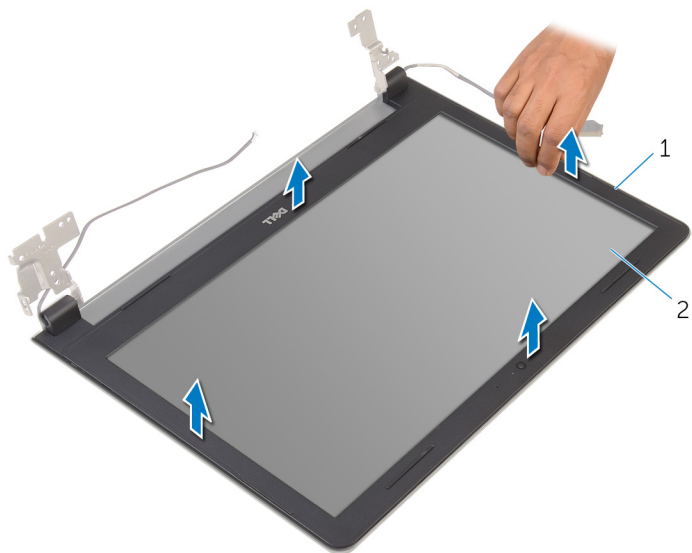

1 στεφάνη συγκράτησης οθόνης

2 πλαίσιο οθόνης

# Επανατοποθέτηση της στεφάνης συγκράτησης της οθόνης

---

**⚠ ΠΡΟΕΙΔΟΠΟΙΗΣΗ:** Προτού εκτελέσετε οποιαδήποτε εργασία στο εσωτερικό του υπολογιστή σας, διαβάστε τις πληροφορίες που παραλάβατε μαζί του και αφορούν για θέματα ασφάλειας και ακολουθήστε τα βήματα που περιγράφει η ενότητα [Πριν από την εκτέλεση εργασιών στο εσωτερικό του υπολογιστή σας](#). Μετά την εκτέλεση εργασιών στο εσωτερικό του υπολογιστή σας, ακολουθήστε τις οδηγίες που αναφέρει η ενότητα [Μετά την εκτέλεση εργασιών στο εσωτερικό του υπολογιστή σας](#). Για περισσότερες άριστες πρακτικές σε θέματα ασφάλειας, ανατρέξτε στην αρχική σελίδα του ιστοτόπου για τη συμμόρφωση προς τις κανονιστικές διατάξεις στη διεύθυνση [dell.com/regulatory\\_compliance](http://dell.com/regulatory_compliance).

## Διαδικασία

Ευθυγραμμίστε τη στεφάνη συγκράτησης της οθόνης με το κάλυμμα της πίσω πλευράς της και κουμπώστε απαλά τη στεφάνη στη σωστή θέση.

## Μετέπειτα απαιτούμενες ενέργειες

- 1 Επανατοποθετήστε τη [διάταξη της οθόνης](#).
- 2 Ακολουθήστε τη διαδικασία από το βήμα 4 έως το βήμα 8 που περιγράφονται στην ενότητα [«Αφαίρεση της πλακέτας συστήματος»](#).
- 3 Ακολουθήστε τη διαδικασία από το βήμα 4 έως το βήμα 11 που περιγράφονται στην ενότητα [«Αφαίρεση του στηρίγματος παλάμης»](#).
- 4 Επανατοποθετήστε το [πληκτρολόγιο](#).
- 5 Επανατοποθετήστε την [κάρτα ασύρματης επικοινωνίας](#).
- 6 Επανατοποθετήστε τις [μονάδες μνήμης](#).
- 7 Ακολουθήστε τη διαδικασία από το βήμα 4 έως το βήμα 6 που περιγράφονται στην ενότητα [«Επανατοποθέτηση του σκληρού δίσκου»](#).
- 8 Επανατοποθετήστε το [κάλυμμα της βάσης](#).
- 9 Επανατοποθετήστε την [μπαταρία](#).



# Αφαίρεση του πλαισίου της οθόνης

---

 **ΠΡΟΕΙΔΟΠΟΙΗΣΗ:** Προτού εκτελέσετε οποιαδήποτε εργασία στο εσωτερικό του υπολογιστή σας, διαβάστε τις πληροφορίες που παραλάβατε μαζί του και αφορούν για θέματα ασφάλειας και ακολουθήστε τα βήματα που περιγράφει η ενότητα [Πριν από την εκτέλεση εργασιών στο εσωτερικό του υπολογιστή σας](#). Μετά την εκτέλεση εργασιών στο εσωτερικό του υπολογιστή σας, ακολουθήστε τις οδηγίες που αναφέρει η ενότητα [Μετά την εκτέλεση εργασιών στο εσωτερικό του υπολογιστή σας](#). Για περισσότερες άριστες πρακτικές σε θέματα ασφάλειας, ανατρέξτε στην αρχική σελίδα του ιστοτόπου για τη συμμόρφωση προς τις κανονιστικές διατάξεις στη διεύθυνση [dell.com/regulatory\\_compliance](http://dell.com/regulatory_compliance).

## Προαπαιτούμενες ενέργειες

- 1 Αφαιρέστε την [μπαταρία](#).
- 2 Αφαιρέστε το [κάλυμμα της βάσης](#).
- 3 Ακολουθήστε τη διαδικασία από το βήμα 1 έως το βήμα 3 που περιγράφονται στην ενότητα «[Αφαίρεση του σκληρού δίσκου](#)».
- 4 Αφαιρέστε τις [μονάδες μνήμης](#).
- 5 Αφαιρέστε την [κάρτα ασύρματης επικοινωνίας](#).
- 6 Αφαιρέστε το [πληκτρολόγιο](#).
- 7 Ακολουθήστε τη διαδικασία από το βήμα 1 έως το βήμα 8 που περιγράφονται στην ενότητα «[Αφαίρεση του στηρίγματος παλάμης](#)».
- 8 Ακολουθήστε τη διαδικασία από το βήμα 1 έως το βήμα 5 που περιγράφονται στην ενότητα «[Αφαίρεση της πλακέτας συστήματος](#)».
- 9 Αφαιρέστε τη [διάταξη της οθόνης](#).
- 10 Αφαιρέστε τη [στεφάνη συγκράτησης της οθόνης](#).

## Διαδικασία

- 1 Αφαιρέστε τις βίδες που συγκρατούν το πλαίσιο της οθόνης στο κάλυμμα της πίσω πλευράς της.

- 2** Γυρίστε ανάποδα το πλαίσιο της οθόνης και τοποθετήστε το πάνω σε καθαρή επιφάνεια.

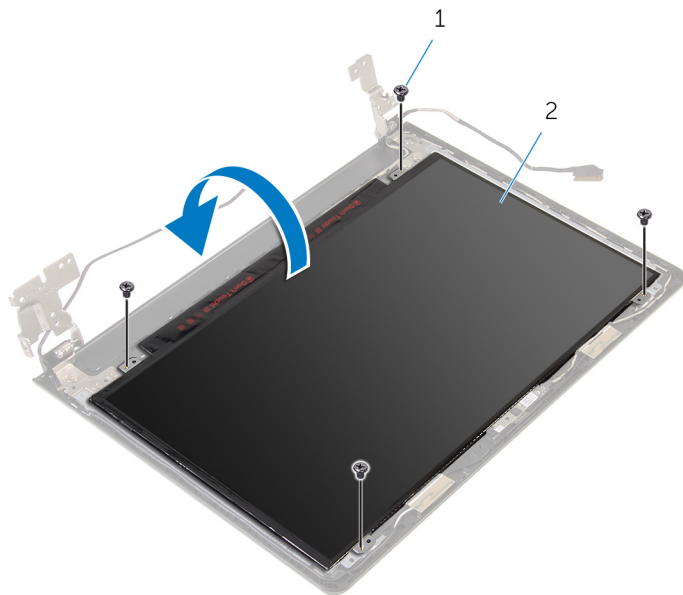

1 βίδες (4)

2 πλαίσιο οθόνης

- 3** Ξεκολλήστε την ταινία που συγκρατεί το καλώδιο της οθόνης στο πλαίσιο της.

- 4 Σηκώστε το μάνταλο και αποσυνδέστε το καλώδιο της οθόνης από το κάλυμμα της πίσω πλευράς της.

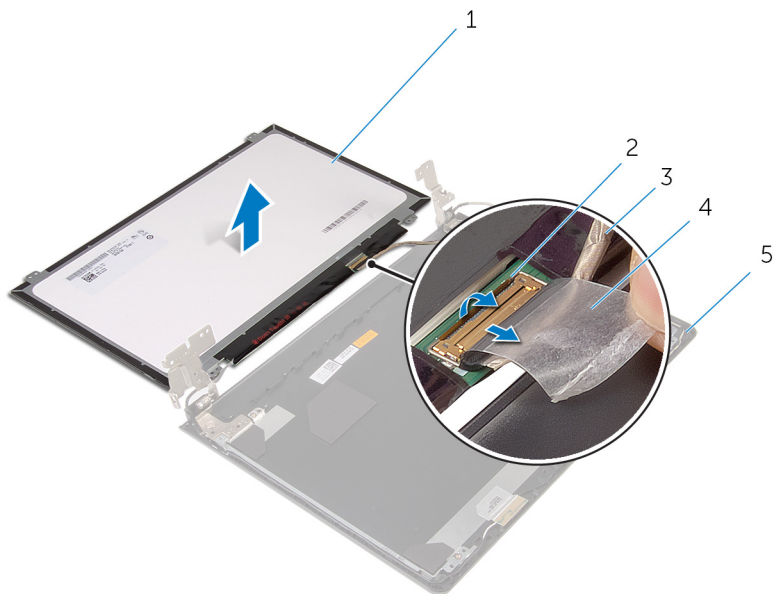

- |   |                             |   |         |
|---|-----------------------------|---|---------|
| 1 | πλαίσιο οθόνης              | 2 | μάνταλο |
| 3 | καλώδιο οθόνης              | 4 | ταινία  |
| 5 | κάλυμμα πίσω πλευράς οθόνης |   |         |

# Επανατοποθέτηση του πλαισίου της οθόνης

---

**⚠ ΠΡΟΕΙΔΟΠΟΙΗΣΗ:** Προτού εκτελέσετε οποιαδήποτε εργασία στο εσωτερικό του υπολογιστή σας, διαβάστε τις πληροφορίες που παραλάβατε μαζί του και αφορούν για θέματα ασφάλειας και ακολουθήστε τα βήματα που περιγράφει η ενότητα [Πριν από την εκτέλεση εργασιών στο εσωτερικό του υπολογιστή σας](#). Μετά την εκτέλεση εργασιών στο εσωτερικό του υπολογιστή σας, ακολουθήστε τις οδηγίες που αναφέρει η ενότητα [Μετά την εκτέλεση εργασιών στο εσωτερικό του υπολογιστή σας](#). Για περισσότερες άριστες πρακτικές σε θέματα ασφάλειας, ανατρέξτε στην αρχική σελίδα του ιστοτόπου για τη συμμόρφωση προς τις κανονιστικές διατάξεις στη διεύθυνση [dell.com/regulatory\\_compliance](http://dell.com/regulatory_compliance).

## Διαδικασία

- 1 Τοποθετήστε το πλαίσιο της οθόνης στραμμένο προς τα κάτω πάνω σε καθαρή και επίπεδη επιφάνεια.
- 2 Περάστε συρτά το καλώδιο της οθόνης μέσα στο πλαίσιό της και πιέστε προς τα κάτω το μάνταλο για να ασφαλίσετε το καλώδιο.
- 3 Κολλήστε την ταινία που συγκρατεί το καλώδιο της οθόνης στο κάλυμμα της πίσω πλευράς της.
- 4 Γυρίστε ανάποδα το πλαίσιο της οθόνης.
- 5 Ευθυγραμμίστε τις οπές για τις βίδες στο πλαίσιο της οθόνης με τις αντίστοιχες οπές στο κάλυμμα της πίσω πλευράς της.
- 6 Επανατοποθετήστε τις βίδες που συγκρατούν το πλαίσιο της οθόνης στο κάλυμμα της πίσω πλευράς της.

## Μετέπειτα απαιτούμενες ενέργειες

- 1 Επανατοποθετήστε τη [στεφάνη συγκράτησης της οθόνης](#).
- 2 Επανατοποθετήστε τη [διάταξη της οθόνης](#).
- 3 Ακολουθήστε τη διαδικασία από το βήμα 4 έως το βήμα 8 που περιγράφονται στην ενότητα «[Επανατοποθέτηση της πλακέτας συστήματος](#)».
- 4 Ακολουθήστε τη διαδικασία από το βήμα 4 έως το βήμα 11 που περιγράφονται στην ενότητα «[Επανατοποθέτηση του στηρίγματος παλάμης](#)».
- 5 Επανατοποθετήστε το [πληκτρολόγιο](#).

- 6 Επανατοποθετήστε την [κάρτα ασύρματης επικοινωνίας](#).
- 7 Επανατοποθετήστε τις [μονάδες μνήμης](#).
- 8 Ακολουθήστε τη διαδικασία από το βήμα 4 έως το βήμα 6 που περιγράφονται στην ενότητα «[Επανατοποθέτηση του σκληρού δίσκου](#)».
- 9 Επανατοποθετήστε το [κάλυμμα της βάσης](#).
- 10 Επανατοποθετήστε την [μπαταρία](#).

# Αφαίρεση των μεντεσέδων της οθόνης

---

 **ΠΡΟΕΙΔΟΠΟΙΗΣΗ:** Προτού εκτελέσετε οποιαδήποτε εργασία στο εσωτερικό του υπολογιστή σας, διαβάστε τις πληροφορίες που παραλάβατε μαζί του και αφορούν για θέματα ασφάλειας και ακολουθήστε τα βήματα που περιγράφει η ενότητα [Πριν από την εκτέλεση εργασιών στο εσωτερικό του υπολογιστή σας](#). Μετά την εκτέλεση εργασιών στο εσωτερικό του υπολογιστή σας, ακολουθήστε τις οδηγίες που αναφέρει η ενότητα [Μετά την εκτέλεση εργασιών στο εσωτερικό του υπολογιστή σας](#). Για περισσότερες άριστες πρακτικές σε θέματα ασφάλειας, ανατρέξτε στην αρχική σελίδα του ιστοτόπου για τη συμμόρφωση προς τις κανονιστικές διατάξεις στη διεύθυνση [dell.com/regulatory\\_compliance](http://dell.com/regulatory_compliance).

## Προαπαιτούμενες ενέργειες

- 1 Αφαιρέστε την [μπαταρία](#).
- 2 Αφαιρέστε το [κάλυμμα της βάσης](#).
- 3 Ακολουθήστε τη διαδικασία από το βήμα 1 έως το βήμα 3 που περιγράφονται στην ενότητα «[Αφαίρεση του σκληρού δίσκου](#)».
- 4 Αφαιρέστε τις [μονάδες μνήμης](#).
- 5 Αφαιρέστε την [κάρτα ασύρματης επικοινωνίας](#).
- 6 Αφαιρέστε το [πληκτρολόγιο](#).
- 7 Ακολουθήστε τη διαδικασία από το βήμα 1 έως το βήμα 8 που περιγράφονται στην ενότητα «[Αφαίρεση του στηρίγματος παλάμης](#)».
- 8 Ακολουθήστε τη διαδικασία από το βήμα 1 έως το βήμα 5 που περιγράφονται στην ενότητα «[Αφαίρεση της πλακέτας συστήματος](#)».
- 9 Αφαιρέστε τη [διάταξη της οθόνης](#).
- 10 Αφαιρέστε τη [στεφάνη συγκράτησης της οθόνης](#).
- 11 Αφαιρέστε το [πλαίσιο της οθόνης](#).

## Διαδικασία

- 1 Αφαιρέστε τις βίδες που συγκρατούν τους μεντεσέδες της οθόνης στο κάλυμμα της πίσω πλευράς της.

- 2 Σηκώστε τους μεντεσέδες της οθόνης και αφαιρέστε τους από το κάλυμμα της πίσω πλευράς της.

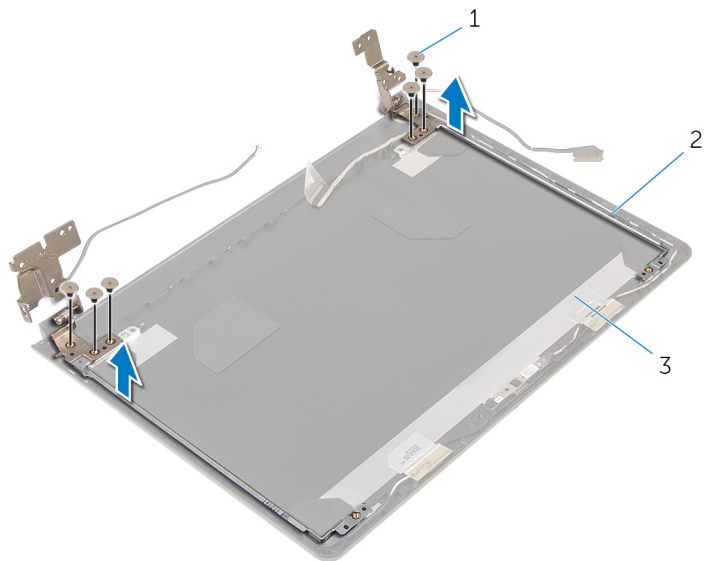

- |   |                             |   |                       |
|---|-----------------------------|---|-----------------------|
| 1 | βίδες (6)                   | 2 | μεντεσέδες οθόνης (2) |
| 3 | κάλυμμα πίσω πλευράς οθόνης |   |                       |

# Επανατοποθέτηση των μεντεσέδων της οθόνης

**⚠ ΠΡΟΕΙΔΟΠΟΙΗΣΗ:** Προτού εκτελέσετε οποιαδήποτε εργασία στο εσωτερικό του υπολογιστή σας, διαβάστε τις πληροφορίες που παραλάβατε μαζί του και αφορούν για θέματα ασφάλειας και ακολουθήστε τα βήματα που περιγράφει η ενότητα [Πριν από την εκτέλεση εργασιών στο εσωτερικό του υπολογιστή σας](#). Μετά την εκτέλεση εργασιών στο εσωτερικό του υπολογιστή σας, ακολουθήστε τις οδηγίες που αναφέρει η ενότητα [Μετά την εκτέλεση εργασιών στο εσωτερικό του υπολογιστή σας](#). Για περισσότερες άριστες πρακτικές σε θέματα ασφάλειας, ανατρέξτε στην αρχική σελίδα του ιστοτόπου για τη συμμόρφωση προς τις κανονιστικές διατάξεις στη διεύθυνση [dell.com/regulatory\\_compliance](http://dell.com/regulatory_compliance).

## Διαδικασία

- 1 Ευθυγραμμίστε τις οπές για τις βίδες στους μεντεσέδες της οθόνης με τις αντίστοιχες οπές στο κάλυμμα της πίσω πλευράς της.
- 2 Επανατοποθετήστε τις βίδες που συγκρατούν τους μεντεσέδες της οθόνης στο κάλυμμα της πίσω πλευράς της.

## Μετέπειτα απαιτούμενες ενέργειες

- 1 Επανατοποθετήστε το [πλαίσιο της οθόνης](#).
- 2 Επανατοποθετήστε τη [στεφάνη συγκράτησης της οθόνης](#).
- 3 Επανατοποθετήστε τη [διάταξη της οθόνης](#).
- 4 Ακολουθήστε τη διαδικασία από το βήμα 4 έως το βήμα 8 που περιγράφονται στην ενότητα «[Επανατοποθέτηση της πλακέτας συστήματος](#)».
- 5 Ακολουθήστε τη διαδικασία από το βήμα 4 έως το βήμα 11 που περιγράφονται στην ενότητα «[Επανατοποθέτηση του στηρίγματος παλάμης](#)».
- 6 Επανατοποθετήστε το [πληκτρολόγιο](#).
- 7 Επανατοποθετήστε την [κάρτα ασύρματης επικοινωνίας](#).
- 8 Επανατοποθετήστε τις [μονάδες μνήμης](#).
- 9 Ακολουθήστε τη διαδικασία από το βήμα 4 έως το βήμα 6 που περιγράφονται στην ενότητα «[Επανατοποθέτηση του σκληρού δίσκου](#)».
- 10 Επανατοποθετήστε το [κάλυμμα της βάσης](#).
- 11 Επανατοποθετήστε την [μπαταρία](#).



# Αφαίρεση του καλύμματος της πίσω πλευράς της οθόνης



**ΠΡΟΕΙΔΟΠΟΙΗΣΗ:** Προτού εκτελέσετε οποιαδήποτε εργασία στο εσωτερικό του υπολογιστή σας, διαβάστε τις πληροφορίες που παραλάβατε μαζί του και αφορούν για θέματα ασφάλειας και ακολουθήστε τα βήματα που περιγράφει η ενότητα [Πριν από την εκτέλεση εργασιών στο εσωτερικό του υπολογιστή σας](#). Μετά την εκτέλεση εργασιών στο εσωτερικό του υπολογιστή σας, ακολουθήστε τις οδηγίες που αναφέρει η ενότητα [Μετά την εκτέλεση εργασιών στο εσωτερικό του υπολογιστή σας](#). Για περισσότερες άριστες πρακτικές σε θέματα ασφάλειας, ανατρέξτε στην αρχική σελίδα του ιστοτόπου για τη συμμόρφωση προς τις κανονιστικές διατάξεις στη διεύθυνση [dell.com/regulatory\\_compliance](http://dell.com/regulatory_compliance).

## Προαπαιτούμενες ενέργειες

- 1 Αφαιρέστε την [μπαταρία](#).
- 2 Αφαιρέστε το [κάλυμμα της βάσης](#).
- 3 Ακολουθήστε τη διαδικασία από το βήμα 1 έως το βήμα 3 που περιγράφονται στην ενότητα «[Αφαίρεση του σκληρού δίσκου](#)».
- 4 Αφαιρέστε τις [μονάδες μνήμης](#).
- 5 Αφαιρέστε την [κάρτα ασύρματης επικοινωνίας](#).
- 6 Αφαιρέστε το [πληκτρολόγιο](#).
- 7 Ακολουθήστε τη διαδικασία από το βήμα 1 έως το βήμα 8 που περιγράφονται στην ενότητα «[Αφαίρεση του στηρίγματος παλάμης](#)».
- 8 Ακολουθήστε τη διαδικασία από το βήμα 1 έως το βήμα 5 που περιγράφονται στην ενότητα «[Αφαίρεση της πλακέτας συστήματος](#)».
- 9 Αφαιρέστε τη [στεφάνη συγκράτησης της οθόνης](#).
- 10 Αφαιρέστε τη [διάταξη της οθόνης](#).
- 11 Αφαιρέστε το [πλαίσιο της οθόνης](#).
- 12 Αφαιρέστε τους [μεντεσέδες της οθόνης](#).

## Διαδικασία

Αφού αφαιρέσετε όλα εξαρτήματα χρειάζεται για τις προαπαιτούμενες ενέργειες, μείνει το κάλυμμα της πίσω πλευράς της οθόνης.

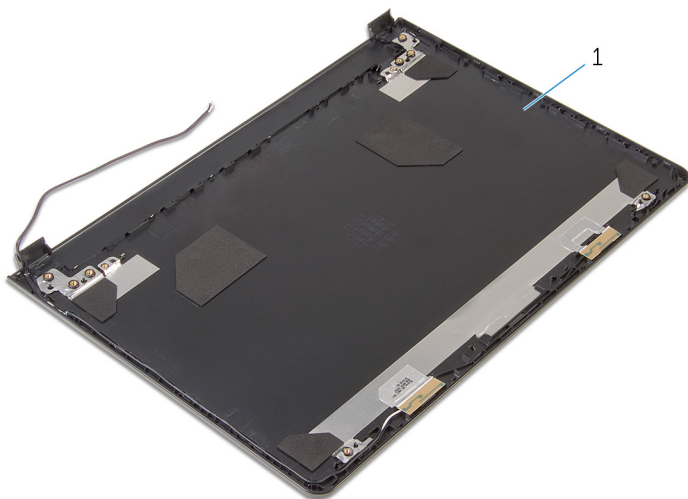

- 1 κάλυμμα πίσω πλευράς οθόνης

# Επανατοποθέτηση του καλύμματος της πίσω πλευράς της οθόνης



**ΠΡΟΕΙΔΟΠΟΙΗΣΗ:** Προτού εκτελέσετε οποιαδήποτε εργασία στο εσωτερικό του υπολογιστή σας, διαβάστε τις πληροφορίες που παραλάβατε μαζί του και αφορούν για θέματα ασφάλειας και ακολουθήστε τα βήματα που περιγράφει η ενότητα [Πριν από την εκτέλεση εργασιών στο εσωτερικό του υπολογιστή σας](#). Μετά την εκτέλεση εργασιών στο εσωτερικό του υπολογιστή σας, ακολουθήστε τις οδηγίες που αναφέρει η ενότητα [Μετά την εκτέλεση εργασιών στο εσωτερικό του υπολογιστή σας](#). Για περισσότερες άριστες πρακτικές σε θέματα ασφάλειας, ανατρέξτε στην αρχική σελίδα του ιστοτόπου για τη συμμόρφωση προς τις κανονιστικές διατάξεις στη διεύθυνση [dell.com/regulatory\\_compliance](http://dell.com/regulatory_compliance).

## Διαδικασία

Τοποθετήστε το κάλυμμα της πίσω πλευράς της οθόνης πάνω σε καθαρή και επίπεδη επιφάνεια.

## Μετέπειτα απαιτούμενες ενέργειες

- 1 Επανατοποθετήστε τους [μεντεσέδες της οθόνης](#).
- 2 Επανατοποθετήστε τη [στεφάνη συγκράτησης της οθόνης](#).
- 3 Επανατοποθετήστε το [πλαίσιο της οθόνης](#).
- 4 Επανατοποθετήστε τη [διάταξη της οθόνης](#).
- 5 Ακολουθήστε τη διαδικασία από το βήμα 4 έως το βήμα 8 που περιγράφονται στην ενότητα «[Επανατοποθέτηση της πλακέτας συστήματος](#)».
- 6 Ακολουθήστε τη διαδικασία από το βήμα 4 έως το βήμα 11 που περιγράφονται στην ενότητα «[Επανατοποθέτηση του στηρίγματος παλάμης](#)».
- 7 Επανατοποθετήστε το [πληκτρολόγιο](#).
- 8 Επανατοποθετήστε την [κάρτα ασύρματης επικοινωνίας](#).
- 9 Επανατοποθετήστε τις [μονάδες μνήμης](#).
- 10 Ακολουθήστε τη διαδικασία από το βήμα 4 έως το βήμα 6 που περιγράφονται στην ενότητα «[Επανατοποθέτηση του σκληρού δίσκου](#)».
- 11 Επανατοποθετήστε το [κάλυμμα της βάσης](#).

**12** Επανατοποθετήστε την [μπαταρία](#).

# Αφαίρεση της κάμερας

---

 **ΠΡΟΕΙΔΟΠΟΙΗΣΗ:** Προτού εκτελέσετε οποιαδήποτε εργασία στο εσωτερικό του υπολογιστή σας, διαβάστε τις πληροφορίες που παραλάβατε μαζί του και αφορούν για θέματα ασφάλειας και ακολουθήστε τα βήματα που περιγράφει η ενότητα [Πριν από την εκτέλεση εργασιών στο εσωτερικό του υπολογιστή σας](#). Μετά την εκτέλεση εργασιών στο εσωτερικό του υπολογιστή σας, ακολουθήστε τις οδηγίες που αναφέρει η ενότητα [Μετά την εκτέλεση εργασιών στο εσωτερικό του υπολογιστή σας](#). Για περισσότερες άριστες πρακτικές σε θέματα ασφάλειας, ανατρέξτε στην αρχική σελίδα του ιστοτόπου για τη συμμόρφωση προς τις κανονιστικές διατάξεις στη διεύθυνση [dell.com/regulatory\\_compliance](http://dell.com/regulatory_compliance).

## Προαπαιτούμενες ενέργειες

- 1 Αφαιρέστε την [μπαταρία](#).
- 2 Αφαιρέστε το [κάλυμμα της βάσης](#).
- 3 Ακολουθήστε τη διαδικασία από το βήμα 1 έως το βήμα 3 που περιγράφονται στην ενότητα «[Αφαίρεση του σκληρού δίσκου](#)».
- 4 Αφαιρέστε τις [μονάδες μνήμης](#).
- 5 Αφαιρέστε την [κάρτα ασύρματης επικοινωνίας](#).
- 6 Αφαιρέστε το [πληκτρολόγιο](#).
- 7 Ακολουθήστε τη διαδικασία από το βήμα 1 έως το βήμα 8 που περιγράφονται στην ενότητα «[Αφαίρεση του στηρίγματος παλάμης](#)».
- 8 Ακολουθήστε τη διαδικασία από το βήμα 1 έως το βήμα 5 που περιγράφονται στην ενότητα «[Αφαίρεση της πλακέτας συστήματος](#)».
- 9 Αφαιρέστε τη [διάταξη της οθόνης](#).
- 10 Αφαιρέστε τη [στεφάνη συγκράτησης της οθόνης](#).

## Διαδικασία

- 1 Σημειώστε τη θέση της κάμερας και με μια πλαστική σφήνα ξεσφηνώστε προσεκτικά την κάμερα από το κάλυμμα της πίσω πλευράς της οθόνης.

- 2 Αποσυνδέστε από την κάμερα το καλώδιό της και αφαιρέστε την από το κάλυμμα της πίσω πλευράς της οθόνης.

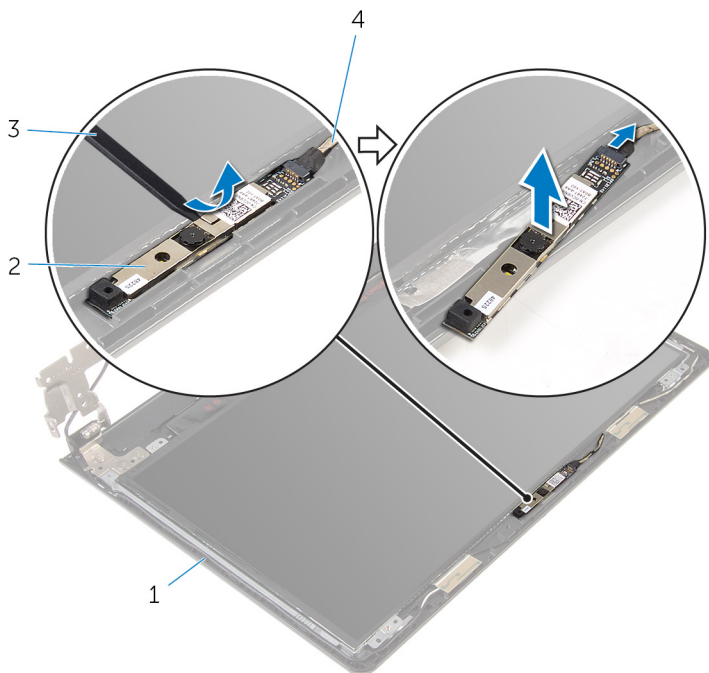

- |   |                             |   |                 |
|---|-----------------------------|---|-----------------|
| 1 | κάλυμμα πίσω πλευράς οθόνης | 2 | κάμερα          |
| 3 | πλαστική σφήνα              | 4 | καλώδιο κάμερας |

# Επανατοποθέτηση της κάμερας

 **ΠΡΟΕΙΔΟΠΟΙΗΣΗ:** Προτού εκτελέσετε οποιαδήποτε εργασία στο εσωτερικό του υπολογιστή σας, διαβάστε τις πληροφορίες που παραλάβατε μαζί του και αφορούν για θέματα ασφάλειας και ακολουθήστε τα βήματα που περιγράφει η ενότητα [Πριν από την εκτέλεση εργασιών στο εσωτερικό του υπολογιστή σας](#). Μετά την εκτέλεση εργασιών στο εσωτερικό του υπολογιστή σας, ακολουθήστε τις οδηγίες που αναφέρει η ενότητα [Μετά την εκτέλεση εργασιών στο εσωτερικό του υπολογιστή σας](#). Για περισσότερες άριστες πρακτικές σε θέματα ασφάλειας, ανατρέξτε στην αρχική σελίδα του ιστοτόπου για τη συμμόρφωση προς τις κανονιστικές διατάξεις στη διεύθυνση [dell.com/regulatory\\_compliance](http://dell.com/regulatory_compliance).

## Διαδικασία

- 1 Συνδέστε στην κάμερα το καλώδιό της.
- 2 Προσαρτήστε την κάμερα στο κάλυμμα της πίσω πλευράς της οθόνης.

## Μετέπειτα απαιτούμενες ενέργειες

- 1 Επανατοποθετήστε τη [στεφάνη συγκράτησης της οθόνης](#).
- 2 Επανατοποθετήστε τη [διάταξη της οθόνης](#).
- 3 Ακολουθήστε τη διαδικασία από το βήμα 4 έως το βήμα 8 που περιγράφονται στην ενότητα «[Επανατοποθέτηση της πλακέτας συστήματος](#)».
- 4 Ακολουθήστε τη διαδικασία από το βήμα 4 έως το βήμα 11 που περιγράφονται στην ενότητα «[Επανατοποθέτηση του στηρίγματος παλάμης](#)».
- 5 Επανατοποθετήστε το [πληκτρολόγιο](#).
- 6 Επανατοποθετήστε την [κάρτα ασύρματης επικοινωνίας](#).
- 7 Επανατοποθετήστε τις [μονάδες μνήμης](#).
- 8 Ακολουθήστε τη διαδικασία από το βήμα 4 έως το βήμα 6 που περιγράφονται στην ενότητα «[Επανατοποθέτηση του σκληρού δίσκου](#)».
- 9 Επανατοποθετήστε το [κάλυμμα της βάσης](#).
- 10 Επανατοποθετήστε την [μπαταρία](#).

# Αφαίρεση της θύρας του προσαρμογέα ισχύος

---

 **ΠΡΟΕΙΔΟΠΟΙΗΣΗ:** Προτού εκτελέσετε οποιαδήποτε εργασία στο εσωτερικό του υπολογιστή σας, διαβάστε τις πληροφορίες που παραλάβατε μαζί του και αφορούν για θέματα ασφάλειας και ακολουθήστε τα βήματα που περιγράφει η ενότητα [Πριν από την εκτέλεση εργασιών στο εσωτερικό του υπολογιστή σας](#). Μετά την εκτέλεση εργασιών στο εσωτερικό του υπολογιστή σας, ακολουθήστε τις οδηγίες που αναφέρει η ενότητα [Μετά την εκτέλεση εργασιών στο εσωτερικό του υπολογιστή σας](#). Για περισσότερες άριστες πρακτικές σε θέματα ασφάλειας, ανατρέξτε στην αρχική σελίδα του ιστοτόπου για τη συμμόρφωση προς τις κανονιστικές διατάξεις στη διεύθυνση [dell.com/regulatory\\_compliance](http://dell.com/regulatory_compliance).

## Προαπαιτούμενες ενέργειες

- 1 Αφαιρέστε την [μπαταρία](#).
- 2 Αφαιρέστε το [κάλυμμα της βάσης](#).
- 3 Ακολουθήστε τη διαδικασία από το βήμα 1 έως το βήμα 3 που περιγράφονται στην ενότητα «[Αφαίρεση του σκληρού δίσκου](#)».
- 4 Αφαιρέστε τις [μονάδες μνήμης](#).
- 5 Αφαιρέστε την [κάρτα ασύρματης επικοινωνίας](#).
- 6 Αφαιρέστε το [πληκτρολόγιο](#).
- 7 Ακολουθήστε τη διαδικασία από το βήμα 1 έως το βήμα 8 που περιγράφονται στην ενότητα «[Αφαίρεση του στηρίγματος παλάμης](#)».
- 8 Ακολουθήστε τη διαδικασία από το βήμα 1 έως το βήμα 5 που περιγράφονται στην ενότητα «[Αφαίρεση της πλακέτας συστήματος](#)».
- 9 Αφαιρέστε τη [διάταξη της οθόνης](#).

## Διαδικασία

- 1 Σημειώστε τη διαδρομή του καλωδίου της θύρας του προσαρμογέα ισχύος και αφαιρέστε το από τους οδηγούς της διαδρομής του πάνω στη βάση του υπολογιστή.
- 2 Αφαιρέστε τη βίδα που συγκρατεί τη θύρα του προσαρμογέα ισχύος στη βάση του υπολογιστή.



- 3** Σηκώστε τη θύρα του προσαρμογέα ισχύος μαζί με το καλώδιο και αφαιρέστε τα από τη βάση του πλαισίου της οθόνης.

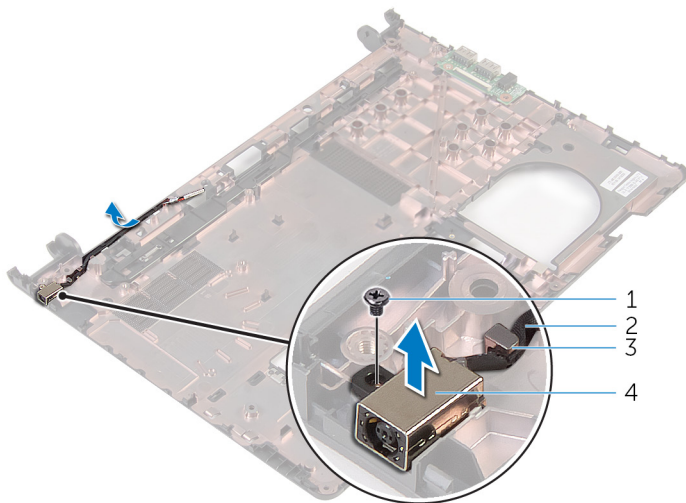

- |   |                  |   |                                  |
|---|------------------|---|----------------------------------|
| 1 | βίδα             | 2 | καλώδιο θύρας προσαρμογέα ισχύος |
| 3 | οδηγός διαδρομής | 4 | θύρα προσαρμογέα ισχύος          |

# Επανατοποθέτηση της θύρας του προσαρμογέα ισχύος

---

**⚠ ΠΡΟΕΙΔΟΠΟΙΗΣΗ:** Προτού εκτελέσετε οποιαδήποτε εργασία στο εσωτερικό του υπολογιστή σας, διαβάστε τις πληροφορίες που παραλάβατε μαζί του και αφορούν για θέματα ασφάλειας και ακολουθήστε τα βήματα που περιγράφει η ενότητα [Πριν από την εκτέλεση εργασιών στο εσωτερικό του υπολογιστή σας](#). Μετά την εκτέλεση εργασιών στο εσωτερικό του υπολογιστή σας, ακολουθήστε τις οδηγίες που αναφέρει η ενότητα [Μετά την εκτέλεση εργασιών στο εσωτερικό του υπολογιστή σας](#). Για περισσότερες άριστες πρακτικές σε θέματα ασφάλειας, ανατρέξτε στην αρχική σελίδα του ιστοτόπου για τη συμμόρφωση προς τις κανονιστικές διατάξεις στη διεύθυνση [dell.com/regulatory\\_compliance](http://dell.com/regulatory_compliance).

## Διαδικασία

- 1 Περάστε συρτά τη θύρα του προσαρμογέα ισχύος μέσα στην υποδοχή στη βάση του υπολογιστή.
- 2 Επανατοποθετήστε τη βίδα που συγκρατεί τη θύρα του προσαρμογέα ισχύος στη βάση του υπολογιστή.
- 3 Περάστε το καλώδιο της θύρας του προσαρμογέα ισχύος μέσα από τους οδηγούς της διαδρομής του πάνω στη βάση του υπολογιστή.

## Μετέπειτα απαιτούμενες ενέργειες

- 1 Επανατοποθετήστε τη [διάταξη της οθόνης](#).
- 2 Ακολουθήστε τη διαδικασία από το βήμα 4 έως το βήμα 8 που περιγράφονται στην ενότητα [«Επανατοποθέτηση της πλακέτας συστήματος»](#).
- 3 Ακολουθήστε τη διαδικασία από το βήμα 4 έως το βήμα 11 που περιγράφονται στην ενότητα [«Επανατοποθέτηση του στηρίγματος παλάμης»](#).
- 4 Επανατοποθετήστε το [πληκτρολόγιο](#).
- 5 Επανατοποθετήστε την [κάρτα ασύρματης επικοινωνίας](#).
- 6 Επανατοποθετήστε τις [μονάδες μνήμης](#).
- 7 Ακολουθήστε τη διαδικασία από το βήμα 4 έως το βήμα 6 που περιγράφονται στην ενότητα [«Επανατοποθέτηση του σκληρού δίσκου»](#).
- 8 Επανατοποθετήστε το [κάλυμμα της βάσης](#).
- 9 Επανατοποθετήστε την [μπαταρία](#).

# Αφαίρεση της βάσης του υπολογιστή

---

 **ΠΡΟΕΙΔΟΠΟΙΗΣΗ:** Προτού εκτελέσετε οποιαδήποτε εργασία στο εσωτερικό του υπολογιστή σας, διαβάστε τις πληροφορίες που παραλάβατε μαζί του και αφορούν για θέματα ασφάλειας και ακολουθήστε τα βήματα που περιγράφει η ενότητα [Πριν από την εκτέλεση εργασιών στο εσωτερικό του υπολογιστή σας](#). Μετά την εκτέλεση εργασιών στο εσωτερικό του υπολογιστή σας, ακολουθήστε τις οδηγίες που αναφέρει η ενότητα [Μετά την εκτέλεση εργασιών στο εσωτερικό του υπολογιστή σας](#). Για περισσότερες άριστες πρακτικές σε θέματα ασφάλειας, ανατρέξτε στην αρχική σελίδα του ιστοτόπου για τη συμμόρφωση προς τις κανονιστικές διατάξεις στη διεύθυνση [dell.com/regulatory\\_compliance](http://dell.com/regulatory_compliance).

## Προαπαιτούμενες ενέργειες

- 1 Αφαιρέστε την [μπαταρία](#).
- 2 Αφαιρέστε το [κάλυμμα της βάσης](#).
- 3 Ακολουθήστε τη διαδικασία από το βήμα 1 έως το βήμα 3 που περιγράφονται στην ενότητα «[Αφαίρεση του σκληρού δίσκου](#)».
- 4 Αφαιρέστε τις [μονάδες μνήμης](#).
- 5 Αφαιρέστε την [κάρτα ασύρματης επικοινωνίας](#).
- 6 Αφαιρέστε το [πληκτρολόγιο](#).
- 7 Ακολουθήστε τη διαδικασία από το βήμα 1 έως το βήμα 8 που περιγράφονται στην ενότητα «[Αφαίρεση του στηρίγματος παλάμης](#)».
- 8 Ακολουθήστε τη διαδικασία από το βήμα 1 έως το βήμα 6 που περιγράφονται στην ενότητα «[Αφαίρεση της πλακέτας συστήματος](#)».
- 9 Ακολουθήστε τη διαδικασία από το βήμα 1 έως το βήμα 3 που περιγράφονται στην ενότητα «[Αφαίρεση της θερμικής διάταξης ψύξης](#)».
- 10 Ακολουθήστε τη διαδικασία από το βήμα 1 έως το βήμα 3 που περιγράφονται στην ενότητα «[Αφαίρεση της πλακέτας I/O](#)».
- 11 Αφαιρέστε τη [διάταξη της οθόνης](#).
- 12 Ακολουθήστε τη διαδικασία από το βήμα 1 έως το βήμα 3 που περιγράφονται στην ενότητα «[Αφαίρεση της θύρας του προσαρμογέα ισχύος](#)».

# Διαδικασία

Αφού αφαιρέσετε όσα εξαρτήματα χρειάζεται για τις προαπαιτούμενες ενέργειες, μένει η βάση του υπολογιστή.

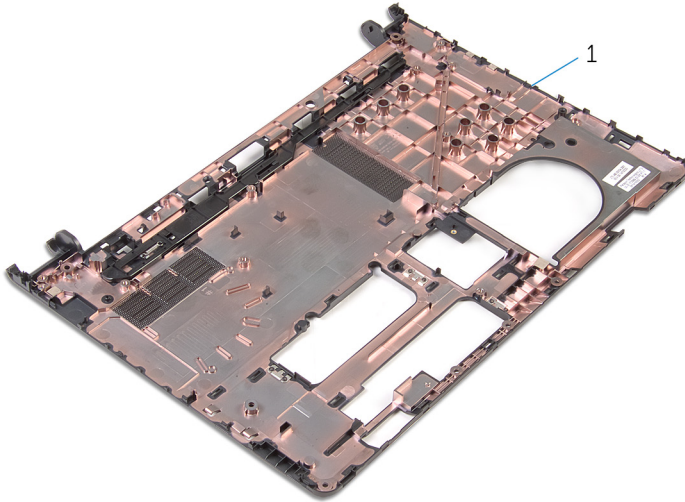

- 1 βάση υπολογιστή

# Επανατοποθέτηση της βάσης του υπολογιστή

**⚠ ΠΡΟΕΙΔΟΠΟΙΗΣΗ:** Προτού εκτελέσετε οποιαδήποτε εργασία στο εσωτερικό του υπολογιστή σας, διαβάστε τις πληροφορίες που παραλάβατε μαζί του και αφορούν για θέματα ασφάλειας και ακολουθήστε τα βήματα που περιγράφει η ενότητα [Πριν από την εκτέλεση εργασιών στο εσωτερικό του υπολογιστή σας](#). Μετά την εκτέλεση εργασιών στο εσωτερικό του υπολογιστή σας, ακολουθήστε τις οδηγίες που αναφέρει η ενότητα [Μετά την εκτέλεση εργασιών στο εσωτερικό του υπολογιστή σας](#). Για περισσότερες άριστες πρακτικές σε θέματα ασφάλειας, ανατρέξτε στην αρχική σελίδα του ιστοτόπου για τη συμμόρφωση προς τις κανονιστικές διατάξεις στη διεύθυνση [dell.com/regulatory\\_compliance](http://dell.com/regulatory_compliance).

## Διαδικασία

Τοποθετήστε τη βάση του υπολογιστή πάνω σε καθαρή και επίπεδη επιφάνεια.

## Μετέπειτα απαιτούμενες ενέργειες

- 1 Ακολουθήστε τη διαδικασία από το βήμα 1 έως το βήμα 3 που περιγράφονται στην ενότητα [«Επανατοποθέτηση της θύρας του προσαρμογέα ισχύος»](#).
- 2 Επανατοποθετήστε τη [διάταξη της οθόνης](#).
- 3 Ακολουθήστε τη διαδικασία από το βήμα 1 έως το βήμα 3 που περιγράφονται στην ενότητα [«Επανατοποθέτηση της πλακέτας I/O»](#).
- 4 Ακολουθήστε τη διαδικασία από το βήμα 2 έως το βήμα 4 που περιγράφονται στην ενότητα [«Επανατοποθέτηση της θερμικής διάταξης ψύξης»](#).
- 5 Ακολουθήστε τη διαδικασία από το βήμα 4 έως το βήμα 8 που περιγράφονται στην ενότητα [«Επανατοποθέτηση της πλακέτας συστήματος»](#).
- 6 Ακολουθήστε τη διαδικασία από το βήμα 4 έως το βήμα 11 που περιγράφονται στην ενότητα [«Επανατοποθέτηση του στηρίγματος παλάμης»](#).
- 7 Επανατοποθετήστε το [πληκτρολόγιο](#).
- 8 Επανατοποθετήστε την [κάρτα ασύρματης επικοινωνίας](#).
- 9 Επανατοποθετήστε τις [μονάδες μνήμης](#).
- 10 Ακολουθήστε τη διαδικασία από το βήμα 4 έως το βήμα 6 που περιγράφονται στην ενότητα [«Επανατοποθέτηση του σκληρού δίσκου»](#).
- 11 Επανατοποθετήστε το [κάλυμμα της βάσης](#).

**12** Επανατοποθετήστε την [μπαταρία](#).

# Αναβάθμιση του BIOS

---

Όταν υπάρχει διαθέσιμη ενημερωμένη έκδοση ή όταν αντικαταστήσετε την πλακέτα συστήματος, μπορεί να χρειαστεί να αναβαθμίσετε (ενημερώσετε) το BIOS. Για την αναβάθμιση του BIOS:

- 1 Θέστε τον υπολογιστή σε λειτουργία.
- 2 Μεταβείτε στον ιστότοπο **dell.com/support**.
- 3 Κάντε κλικ στην επιλογή **Product Support** (Υποστήριξη προϊόντων), πληκτρολογήστε την ετικέτα εξυπηρέτησης του φορητού υπολογιστή σας και κάντε κλικ στην επιλογή **Submit** (Υποβολή).  
 **ΣΗΜΕΙΩΣΗ:** Αν δεν έχετε την ετικέτα εξυπηρέτησης, χρησιμοποιήστε τη δυνατότητα αυτόματης ανίχνευσης ή περιηγηθείτε στα μοντέλα για να βρείτε το μοντέλο του υπολογιστή σας.
- 4 Κάντε κλικ στην επιλογή **Drivers & downloads** (Προγράμματα οδήγησης & στοιχεία λήψης).
- 5 Προχωρήστε με κύλιση προς τα κάτω για να βρείτε την επιλογή **Or, show me all available drivers for...** (Η εμφάνιση όλων των διαθέσιμων προγραμμάτων οδήγησης για...) και επιλέξτε **BIOS** από την αναπτυσσόμενη λίστα **Category** (Κατηγορία).  
 **ΣΗΜΕΙΩΣΗ:** Στην αναπτυσσόμενη λίστα **Change OS** (Αλλαγή λειτουργικού συστήματος) επιλέξτε το λειτουργικό σύστημα που είναι εγκατεστημένο στον υπολογιστή σας.
- 6 Αναπτύξτε την επιλογή **BIOS** για να δείτε τα διαθέσιμα αρχεία BIOS.
- 7 Κάντε κλικ στην επιλογή **Download File (Λήψη αρχείου)** για λήψη της πιο πρόσφατα ενημερωμένης έκδοσης του BIOS για τον υπολογιστή σας.
- 8 Αποθηκεύστε το αρχείο και, μόλις ολοκληρωθεί η λήψη, πλοηγηθείτε στον φάκελο όπου αποθηκεύσατε το αρχείο της ενημερωμένης έκδοσης του BIOS.
- 9 Κάντε διπλό κλικ στο εικονίδιο του αρχείου της ενημερωμένης έκδοσης του BIOS και ακολουθήστε τις οδηγίες που παρουσιάζονται στην οθόνη.

# Λήψη βοήθειας και επικοινωνία με την Dell

## Πόροι αυτοβοήθειας

Μπορείτε να βρείτε πληροφορίες και βοήθεια για τα προϊόντα και τις υπηρεσίες της Dell χρησιμοποιώντας τους εξής διαδικτυακούς πόρους αυτοβοήθειας:

Πληροφορίες περί αυτοβοήθειας	Επιλογές αυτοβοήθειας
Πρόσβαση στη Βοήθεια των Windows	<b>Windows 8.1</b> —Ανοίξτε το σύμβολο Search (Αναζήτηση), πληκτρολογήστε <b>Help and Support</b> (Βοήθεια και υποστήριξη) στο πλαίσιο αναζήτησης και πιέστε το πλήκτρο <b>Enter</b> . <b>Windows 7</b> —Κάντε κλικ στις επιλογές <b>Start</b> → <b>Help and Support</b> (Εναρξη > Βοήθεια και υποστήριξη).
Πληροφορίες για προϊόντα και υπηρεσίες της Dell	Ανατρέξτε στον ιστότοπο <b>dell.com</b> .
Πληροφορίες για την αντιμετώπιση προβλημάτων, εγχειρίδια χρήστη, οδηγίες ρύθμισης, προδιαγραφές προϊόντων, ιστολόγια τεχνικής βοήθειας, προγράμματα οδήγησης, ενημερωμένες εκδόσεις λογισμικό και ούτω καθεξής	Ανατρέξτε στην ιστοσελίδα <b>dell.com/support</b> .
Πληροφορίες για Microsoft Windows 8.1	Ανατρέξτε στην ιστοσελίδα <b>dell.com/windows8</b> .
Πληροφορίες για Microsoft Windows 7	Κάντε κλικ στις επιλογές <b>Start</b> → <b>All Programs</b> → <b>Dell Help Documentation</b> (Εναρξη > Όλα τα προγράμματα > Τεκμηρίωση της Dell για βοήθεια).
Ενημερωθείτε για το λειτουργικό σας σύστημα, τη ρύθμιση και τη χρήση του υπολογιστή σας, τη δημιουργία	Ανατρέξτε στην ενότητα <i>Me and My Dell</i> (Εγώ και η Dell μου) στην ιστοσελίδα <b>dell.com/support/manuals</b> .



αντιγράφων ασφαλείας, τα διαγνωστικά και ούτω καθεξής.

## Επικοινωνία με την Dell

Αν θέλετε να επικοινωνήσετε με την Dell για θέματα πωλήσεων, τεχνικής υποστήριξης ή εξυπηρέτησης πελατών, ανατρέξτε στην ιστοσελίδα **dell.com/contactdell**.



**ΣΗΜΕΙΩΣΗ:** Η διαθεσιμότητα ποικίλλει ανά χώρα και προϊόν και ορισμένες υπηρεσίες μπορεί να μην είναι διαθέσιμες στη χώρα σας.



**ΣΗΜΕΙΩΣΗ:** Αν δεν έχετε ενεργή σύνδεση στο Ίντερνετ, μπορείτε να βρείτε τα στοιχεία επικοινωνίας στο τιμολόγιο αγοράς, στο δελτίο αποστολής, στον λογαριασμό σας ή στον κατάλογο προϊόντων της Dell.